

**NERIOX**  
YOUR SMARTEST CHOICE

# TOOLS



**Next Level**  
NERIOX BOOKLET HU





# OKOS SZERSZÁMOK, MELYEK ÁTALAKÍJTJÁK A MUNKAVÉGZÉST

## HATÉKONYABBÁ VÁLIK

A NERIOX a Brütsch/Rüegger Tools új márkája. Ez a márka egyet jelent a funkcionális ipari minőséggel és a vonzó árakkal. Akik a legtöbbet szeretnék kihozni magukból és a lehető legjobb munkát szeretnék végezni, azoknak professzionális szerszámainkat érdemes választaniuk. Mindez röviden a következő szlogennel fejezhető ki:

**„YOUR SMARTEST CHOICE”.**

- A NERIOX szerszámokat pontosan a vevőink igényeihez igazítva fejlesztettük ki.
- A NERIOX újszerű kialakítású okos termékeket kínál – ugyanakkor pedig kíméli a pénztárcáját.
- A Brütsch/Rüegger Tools minőségirányítással mindig garantáljuk az ipari minőséget.
- A NERIOX raktári termékeket Európa-szerte 24 órán belül kiszállítjuk.
- Ezenkívül termékeinkhez átfogó szolgáltatások kapcsolódnak.



NERIOX  
YOUR SMARTEST CHOICE

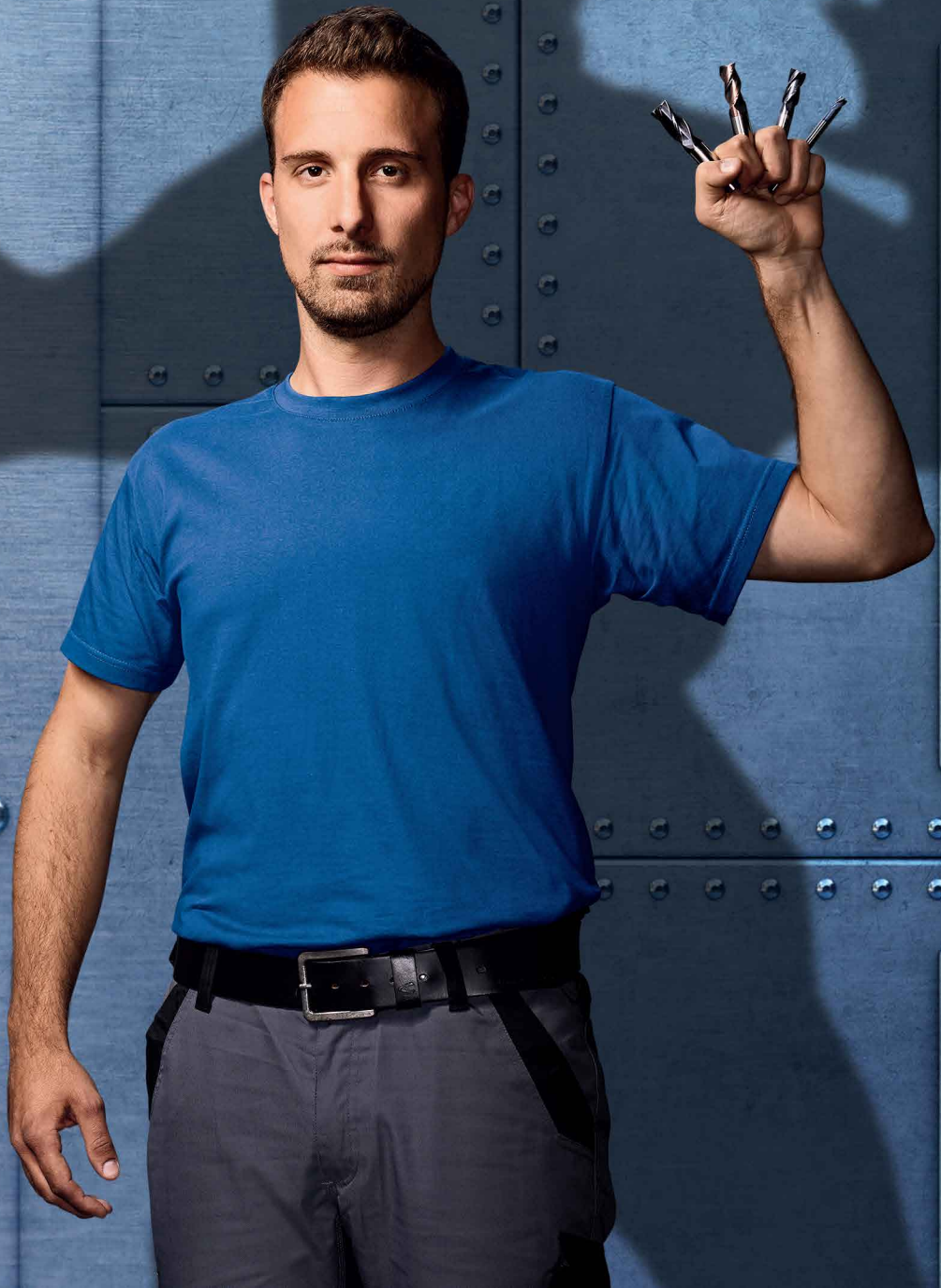

# Tartalom

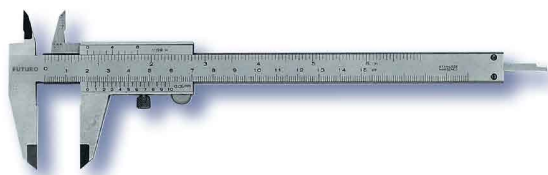

0.06 Méréstechnika



0.38 Forgácsolás- és befogástechnika

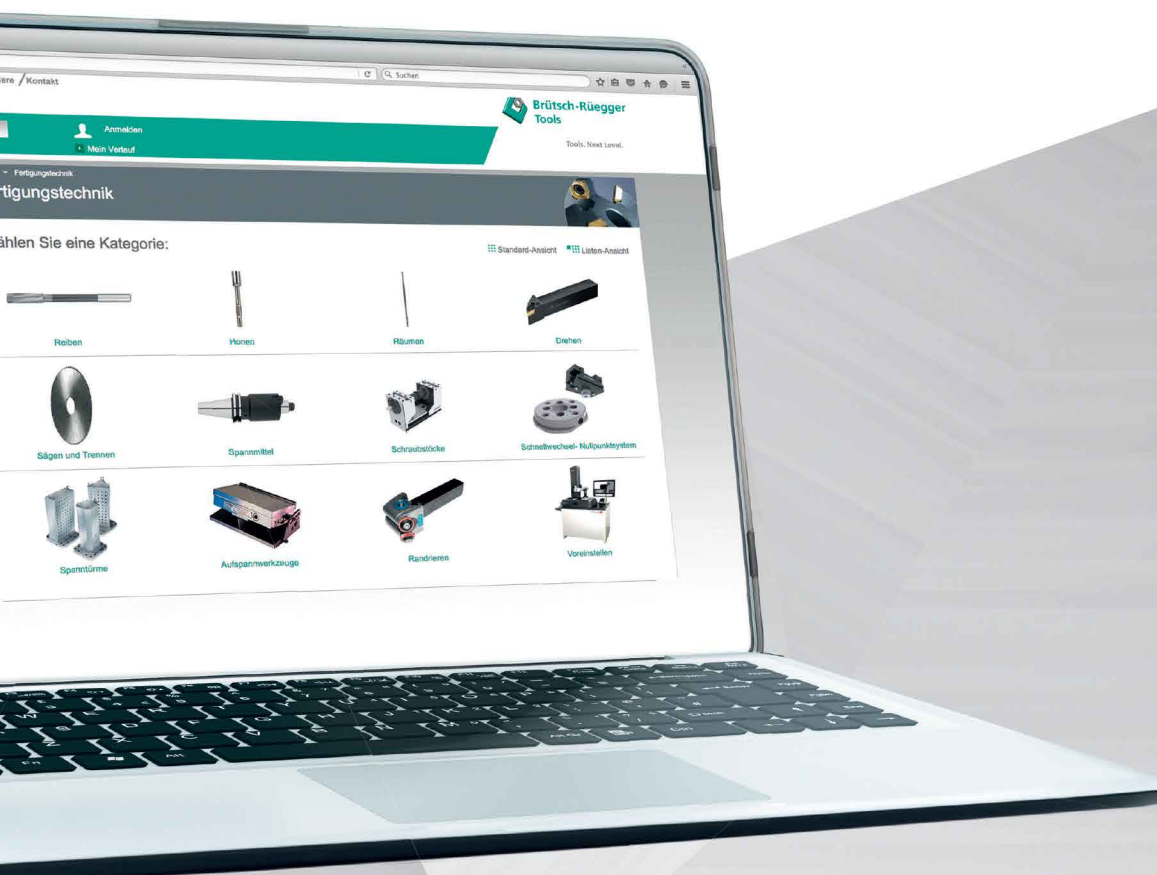

[www.neriox.tools](http://www.neriox.tools)





0. **80** Csavarhúzó  
és reszelők



0. **108** Fogók és vágó-  
szerszámok

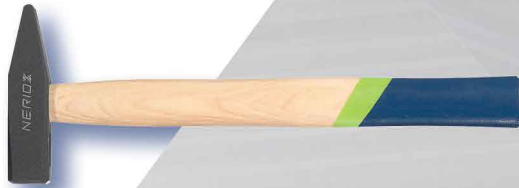

0. **120** Kézi-, ütő- és  
szerelőszerszámok



S. **130** Munkavédelem



# 06

## Méréstechnika

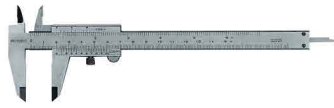

# 0.08

## Tolómérők

---



# 0.12

## Mikrométerek





## 0.14 Állványok, prizmák Magasságmérők



## 0.21 Derékszögek, szögmérők, körzők, rajztűk



## 0.28 Központosítók, mérőhasábok, menetes idomszerek



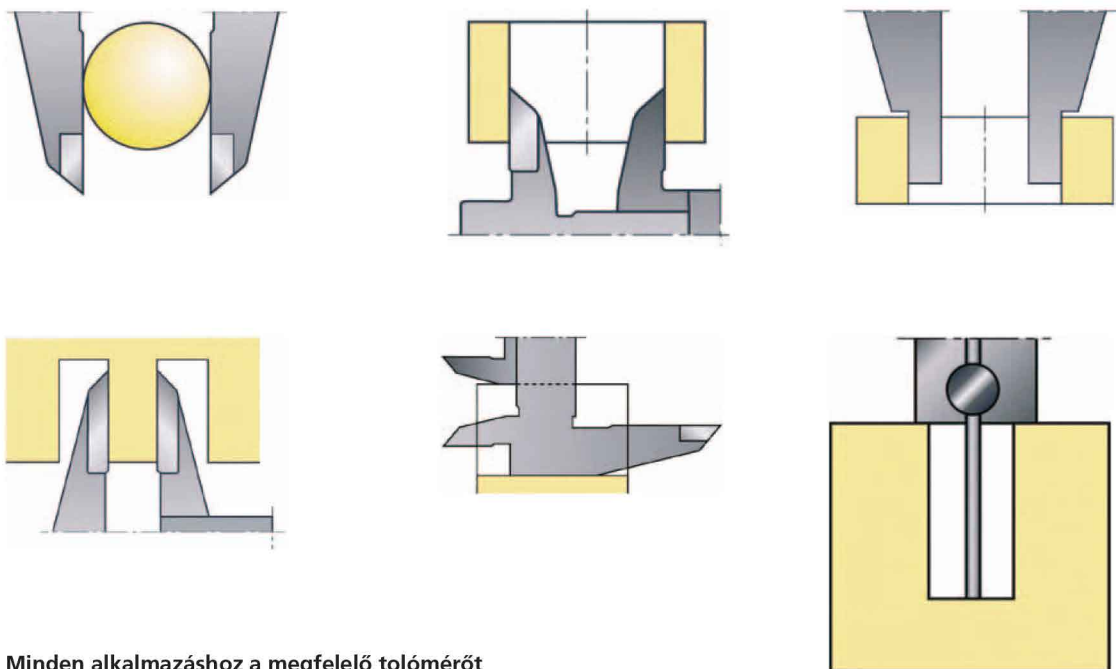

**Minden alkalmazáshoz a megfelelő tolómérőt**

Tolómérő-választékunk különböző gyártmányokat tartalmaz. Minden felhasználási célhoz a megfelelő tolómérőt kínáljuk. Ahol fontos a pontosság, válassza 0.01 mm vagy 1/50 mm nóniuszú számjegyes kijelzős csúcstermékünket. Döntőn 1/10 mm vagy 1/20 mm leolvasású tolómérőnk mellett, ha az alkalmazás ezt megengedi.

**Hibahatárok**

A hibahatárok (G) meghatározására a következő egyenletek érvényesek, melynek során az értékeket 0.01 mm-re kell kerekíteni. **A hibahatárok a mérőerő irányváltozása nélküli mérésekre érvényesek.** Irányváltásos és mélységmérő rúddal végzett méréseknél az értékek 20 µm-rel növekednek. Tolómérő körskalával vagy 0.1 mm és 0.05 mm nóniuszal:  $G = (20 + l/10 \text{ mm}) \mu\text{m} > 50 \mu\text{m}$ .

**Nóniusz: leolvasási példák**

Leolvasásnál a nóniusz nulla-vonala tizedesjelnek tekintendő, amely az egészeket elválasztja a tizedektől. Először tehát a főskálán a nulla-vonaltól balra az egész millimétereket kell leolvasni, majd a nulla-vonaltól jobbra a nóniusz azon osztásvonalát, amely a főskála osztásvonalával egybevág. Ez adja meg a tizedmillimétereket. A nóniusz nulla-vonalát semmiképpen nem szabad beszámítani. Húszas, ötvenes vagy collos nóniuszú tolómérők leolvasása esetén ennek megfelelő módon kell eljárni.

Mérési tartomány mm	A			Mérési tartomány mm	B		
	0.1/0.05 µm	0.02 µm	0.01 µm		0.1/0.05 µm	0.02 µm	0.01 µm
50	50	20	20	800	100	40	40
100	50	30	30	900	110	40	40
200	50	30	30	1000	120	40	40
300	50	30	30	1200	140	50	-
400	60	30	30	1400	160	50	-
500	70	30	30	1600	180	60	-
600	80	30	30	1800	200	60	-
700	90	40	40	2000	220	60	-

Pontosság a DIN 852 szerint:  
 Jelmagyarázat  
 A = Felbontás / Nonius  
 B = Felbontás digital

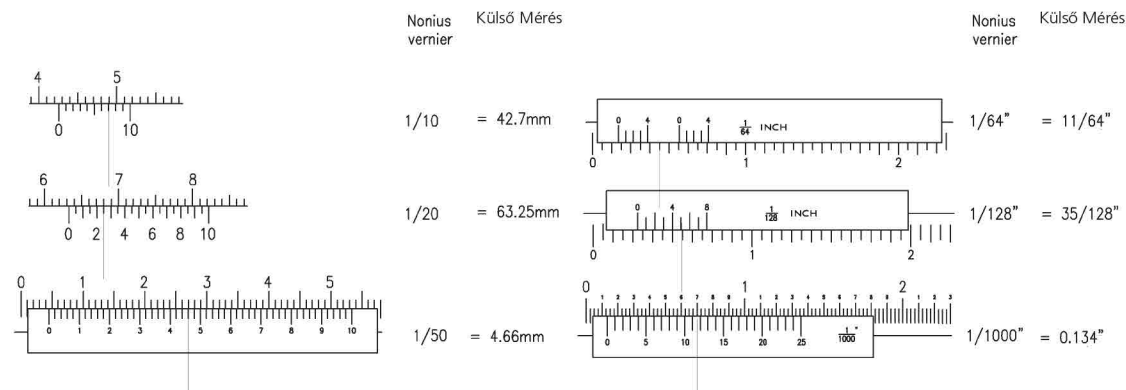

**109321 Tolómérő, digitális NERIOX****Kivitelek:****Típus A:** Derékszögű mélységmérő**Típus B:** Kerek mélységmérő**Jellemzők**

LCD-kijelző

ON/OFF funkció

mm/coll átkapcsolás

Nullázás minden pozícióban

**Szállítási terjedelem:**

Tokban szállítva és megfelelőségi nyilatkozattal.

NERIOX

**Hozzá való elemek:**

1 db 155051.0365 - SR44 (357) / 1.55 V (a termékkel szállítva).

Rend.szám	Típus	Mérési tart. mm	Leolvasás mm	Mérőszálhossz mm	Digit magassága mm	Ár EUR
109321.0100	A	100	0.01	30	10	48.80
109321.0200	A	150	0.01	40	10	56.70
109321.0300	B	150	0.01	40	10	56.70

**109398 Műhely-tolómérők, digitális NERIOX****Jellemzők:**

LCD-kijelző

ON/OFF funkció

mm/coll átkapcsolás

Nullázás minden pozícióban

**Szállítási terjedelem:**

Tokban szállítva és megfelelőségi nyilatkozattal.

NERIOX

**Hozzá való elemek:**

1 db 155051.0365 - SR44 (357) / 1.55 V (a termékkel szállítva).

Rend.szám	Mérési tart. mm	Leolvasás mm	Mérési tart. belül mm	Mérőszálhossz mm	Digit magassága mm	Ár EUR
109398.0100	300	0.01	10	60	7	156.70

**110851 Tolómérő NERIOX****Duplaprizmás vezető****Rozsdamentes** - edzett és köszörült, tükrösített mérőfelületek. A mérőlécosztás és a nóniusz egy síkban van, ezért a **leolvasás parallaxmentes**. Matt krómozott mérőléc és nóniusz. A hátoldalon menettáblázzattal.**Szállítási terjedelem:**

Szállítás tokban.

**Tartozékok:**

111810 Mérőhíd FUTURO

NERIOX



Rend.szám	Mérési tart. mm	Nóniusz lent mm	Nóniusz fent mm	Mérőszálhossz mm	Ár EUR
110851.0100	150	0,05	1/128"	40	64.40

**110856 Tolómérő NERIOX****rögzítőcsavar fent****Rozsdamentes** - matt krómozott nóniusz és skála, a hátoldalon menettáblázzattal.**Szállítási terjedelem:**

Szállítás tokban.

NERIOX

**Hozzá való tartozékok:**

111810 Mérőhíd FUTURO

Rend.szám	Mérési tart. mm	Nóniusz lent mm	Nóniusz fent mm	Mérőszálhossz mm	Ár EUR
110856.0100	150	0,05	1/128"	40	33.00
110856.0200	200	0,05	1/128"	50	47.20

**110861 Tolómérő NERIOX****Pillanatszorító****Rozsdamentes** - matt krómozott nóniusz és skála, a hátoldalon menettáblázzattal.**Szállítási terjedelem:**

Szállítás tokban.

NERIOX

**Hozzá való tartozékok:**

111810 Mérőhíd FUTURO

Rend.szám	Mérési tart. mm	Nóniusz lent mm	Nóniusz fent mm	Mérőszálhossz mm	Ár EUR
110861.0100	150	0,05	1/128"	40	34.40

## NERIOX

**111241 Műhely tolómérő NERIOX**

**Finomállítós kivitel** - Rozsdamentes, pengescúcsok, matt krómozott nóniusz és skála.

**Szállítási terjedelem:**

Szállítás tokban.

Rend.szám	Mérési tart. mm	Nóniusz lent mm	Nóniusz fent mm	Mérési tart. belül mm	Mérőszálhossz mm	Ár EUR
111241.0100	300	0,05	1/128"	10	90	193.40
111241.0200	500	0,05	1/128"	20	150	479.10
111241.0300	800	0,05	1/128"	20	150	701.60
111241.0400	1000	0,05	1/128"	20	150	789.10

## NERIOX

**111456 Műanyag tolómérő, digitális NERIOX**

Digitális szénszálas tolómérő belső és külső mérésekhez.

**Kivitelek:**

**Típus A:** Derékszögű mélységmérő

**Jellemzők:**

LCD kijelző

mm/coll átkapcsolás

Nullára állítás minden helyzetben

Automatikus lekapcsolás

**Szállítási terjedelem:**

Műanyag tokban, kezelési útmutatóval együtt szállítva.

**Hozzá való elemek:**

1 db 155051.0545 - CR2032 / 3.0 V (a termékkel szállítva).

Rend.szám	Típus	Mérési tart. mm	Leolvasás mm	Mérőszálhossz mm	Digit magassága mm	Tömeg g	Ár EUR
111456.0100	A	150	0.1	40	15	60	15.94

## NERIOX

**111821 Tartalék mérőtapintó NERIOX tolómérőhöz**

**5 pár** - Speciális tapintó acélból, minden olyan tolómérőhöz alkalmas, amelynek mérőcsőr-vastagsága max. 3.5 mm.

**Jellemzők:**

Belső és külső átmérő-mérések

keménykrómozott, a fokozott kopásállóság érdekében

**Szállítási terjedelem:**

Szállítás tokban, imbuszkulccsal.

Rend.szám	111821.0100
Ár EUR	428.34



1 / 2 / 3 / 4 / 5

## NERIOX

**111891 Vizsgálókészlet NERIOX tolómérőkhöz**

Tolómérők hibahatárainak vizsgálatához DIN 862 szerint. Részei: 3 db 1. pontossági fokú párhuzamos mérőhasáb és 2 acél beállítógyűrű.

**Kivitel:**

Párhuzamos mérőhasábok 30.0 / 41.3 / 131.4 mm

Beállítógyűrűk Ø 4 / Ø 25 mm

**Szállítási terjedelem:**

Szállítás tokban, ISO-tanúsítvánnyal.

Rend.szám	Készlet összeállítás	Ár EUR
111891.0100	30.3 / 41.3 / 131.4 / Ø 4 / Ø 25	373.65



**112576 Digitális mélyégmérő tolómérő NERIOX**

NERIOX

**Kivitelek:****Típus TA:** Egyenes mérőszín**Jellemzők:**

LCD-kijelző

ON/OFF funkció

mm/coll átkapcsolás

Nullázás minden pozícióban

**Szállítási terjedelem:**

Tokban szállítva megfelelőségi nyilatkozattal.

**Hozzá való elemek:**

1 db 155051.0365 - SR44 (357) / 1.55 V (a termékkel szállítva).

Rend.szám	Típus	Mérési tart.	Leolvasás	Áthidalási hossz	Digit magassága	Ár EUR
		mm	mm	mm	mm	
112576.0100	TA	200	0.01	100	7	141.70
112576.0200	TA	300	0.01	100	7	175.00
112576.0300	TA	500	0.01	100	7	216.70

**112891 Mélyégmérő tolómérő FUTURO**

NERIOX

**Rozsdamentes kivitel** - Matt krómozott nióniusz és sín.**Kivitelek:****Típus TA:** egyenes mérőszín**Típus TD:** duplahorgos mérőszín**Típus TE:** horgos mérőszín**Típus TD:** duplahorgos mérőszín**Szállítási terjedelem:**

Szállítás tokban.



Rend.szám	Típus	Mérési tart.	Nóniusz lent	Áthidalási hossz	Sínkeresztmetszet	Ár EUR
		mm	mm	mm	mm	
112891.0100	TA	200	0,05	100	10 x 4	58.00
112891.0200	TA	300	0,05	150	12 x 4	96.40
112891.0300	TE	200	0,05	100	10 x 4	122.20
112891.0400	TE	300	0,05	100	12 x 4	136.20
112891.0500	TD	200	0,05	100	10 x 4	92.30
112891.0600	TD	300	0,05	150	12 x 4	116.30

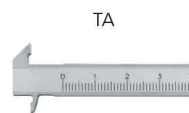

## NERIOX

**115705 Kengyeles mikrométer NERIOX**

Stabil kivitel finom racsnival és rögzítővel. Matt krómozott skáladob és skálahüvely. Keményfémbeütés, köszörült és leppelt mérőfelületek.

**Szállítási terjedelelem:**

Műanyag tokban (150 mm-től fából készült szállítási csomagolásban) beállító kulccsal, beállító etalonnal (25 mm-től) együtt szállítva

Rend.szám	Mérési tart. mm	Leolvasás mm	Pontosság μm	Mérőorsó Ø mm	Orsóemelkedés mm	Ár EUR
115705.0100	0...25	0.01	4	6,5	0.5	21.70
115705.0200	25...50	0.01	4	6,5	0.5	24.20
115705.0300	50...75	0.01	5	6,5	0.5	30.60
115705.0400	75...100	0.01	5	6,5	0.5	37.00
115705.0500	100...125	0.01	6	6,5	0.5	88.70
115705.0600	125...150	0.01	6	6,5	0.5	103.20
115705.0700	150...175	0.01	7	6,5	0.5	112.10
115705.0800	175...200	0.01	7	6,5	0.5	119.30

## NERIOX

**115707 NERIOX kengyeles mikrométer-készlet**

Finom racsnival, védőbevonattal és rögzítővel. Matt krómozott skáladob és skálahüvely, a kengyel szűrőkére lakkozva. Keményfémbeütés, köszörült és leppelt mérőfelületek.

**Kivitelek:**

Készlet 4 kengyeles mikrométerrel

0...25 / 25...50 / 50...75 / 75...100 mm, 25 / 50 / 75 mm-es beállító etalonnal együtt

**Szállítási terjedelelem:**

Fatokban, gyári tanúsítvánnyal, beállító kulccsal és beállító etalonokkal együtt szállítva.

**Tartozékok:**

116135 Készülékartó FUTURO

Rend.szám	Mérési tart. mm	Leolvasás mm	Pontosság μm	Mérőorsó Ø mm	Orsóemelkedés mm	Eszközök száma	Ár EUR
115707.0100	0...100	0.01	4 / 5	6,5	0.5	4	122.00

## NERIOX



300 mm-ig

**115746 Kengyeles mikrométer NERIOX**

Cserélhető mérőbetét változtatható méréstartományhoz. Könnyű, kékre lakkozott kengyelkonstrukció (300 mm-től), finom racsnival és rögzítővel. Matt krómozott skáladob és skálahüvely.

Keményfémbeütés, köszörült és leppelt mérőfelületek.

**Szállítási terjedelelem:**

Szállítás beállító etalonnal és mérőbetétekkel.

Rend.szám	Mérési tart. mm	Leolvasás mm	Pontosság μm	Mérőorsó Ø mm	Orsóemelkedés mm	Ár EUR
115746.0100	100...200	0.01	7	6,5	0.5	373.00
115746.0200	200...300	0.01	9	6,5	0.5	411.50
115746.0300	300...400	0.01	11	8,0	0.5	618.30
115746.0400	400...500	0.01	13	8,0	0.5	682.40

## NERIOX

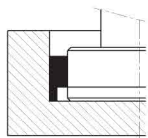

Ø 12 mm  
zsákfuratoknál

**120253 Furatmikrométer-készlet FUTURO**

Furatmikrométer átmenő és zsákfuratok méréséhez (< Ø 12 a furatfenék előtt 1.5 mm-ig).

**Jellemzők:**

keményfém-beütéses mérőfelületek

matt krómozott nőniusz

**Megjegyzés:**

A pontossági adatok feltétele, hogy a mérőfelületek a teljes hosszon érintkeznek a vizsgált darabbal.

**Szállítási terjedelelem:**

Szállítás kofferban, hosszabbító szár, beállítógyűrű és megfelelőségi nyilatkozattal.

**Tartozékok:**

165030 Beállítógyűrűk FUTURO

Rend.szám	120253.0100	120253.0200	120253.0300	120253.0400
Mérési tart.	mm 6...12	12...20	20...50	50...100
Leolvasás	mm 0.001	0.005	0.005	0.005
Pontosság	μm 4	5	5	5
Eszközök száma	3	2	4	4
Mérési tart. 1	mm 6...8	12...16	20...25	50...63
Mérési tart. 2	mm 8...10	16...20	25...30	62...75
Mérési tart. 3	mm 10...12	--	30...40	75...88
Mérési tart. 4	mm --	--	40...50	87...100
Beállítógyűrű Ø	mm 6 / 8 / 10	16	25 / 40	62 / 87
Mérőmagasság	mm 55	80	90 / 97	115
Hosszabbítók	db 1	1	1	1
<b>Ár EUR</b>	<b>810.20</b>	<b>561.30</b>	<b>1145.70</b>	<b>1441.10</b>

**120263 Furatmikrométer NERIOX**

Furatmikrométer átmenő és zsákfuratok méréséhez (&lt;math&gt;\varnothing 12&lt;/math&gt; a furatfenék előtt 1.5 mm-ig).

**Jellemzők:**keményfém-betétes mérőfelületek  
matt krómozott nínusz**Szállítási terjedelem:**

Szállítás kofferben, beállítógyűrű és megfelelőségi nyilatkozattal.

**Tartozékok:**

165030 Beállítógyűrűk FUTURO

**Megjegyzés:**

A pontossági adatok feltétele, hogy a mérőfelületek a teljes hosszson érintkeznek a vizsgált darabbal.

Rend.szám	Mérési tart.	Leolvasás	Pontosság	Beállítógyűrű $\varnothing$	Mérőmagasság	Ár EUR
	mm	mm	$\mu\text{m}$	mm	mm	
120263.0100	6...8	0.001	4	6	55	290.80
120263.0200	8...10	0.001	4	8	55	290.80
120263.0300	10...12	0.001	4	10	55	290.80
120263.0400	12...16	0.005	5	16	80	290.80
120263.0500	16...20	0.005	5	16	80	290.80
120263.0600	20...25	0.005	5	25	90	292.80
120263.0700	25...30	0.005	5	25	90	292.80
120263.0800	30...40	0.005	5	40	97	292.80
120263.0900	40...50	0.005	5	40	97	353.20
120263.1000	50...63	0.005	5	62	115	364.90
120263.1100	62...75	0.005	5	62	115	383.70
120263.1200	75...88	0.005	5	87	115	383.70
120263.1300	87...100	0.005	5	87	115	397.40

**120265 Furatmikrométer NERIOX**

Furatmikrométer átmenő és zsákfuratok méréséhez.

**Jellemzők:**keményfém-betétes mérőfelületek  
matt krómozott nínusz**Szállítási terjedelem:**

Szállítás kofferben, beállítógyűrű (109265.0500 beállítógyűrű nélkül) és megfelelőségi nyilatkozattal.

**Tartozékok:**

164970 Beállítógyűrűk

165030 Beállítógyűrűk FUTURO

**Megjegyzés:**

A pontossági adatok feltétele, hogy a mérőfelületek a teljes hosszson érintkeznek a vizsgált darabbal.

Rend.szám	Mérési tart.	Leolvasás	Pontosság	Mérőmagasság	Beállítógyűrű $\varnothing$	Ár EUR
	mm	mm	$\mu\text{m}$	mm	mm	
120265.0100	50...70	0.001	4	152	50	799.80
120265.0200	70...100	0.001	4	152	70	926.90
120265.0300	100...150	0.001	5	152	100	1409.40
120265.0400	150...250	0.001	7	152	150	2509.00
120265.0500	200...300	0.001	7	152	-	3164.20

NERIOX

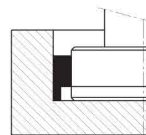
 $\varnothing 12$  mm  
zsákfuratoknál

NERIOX

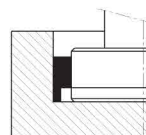
 $\varnothing 50$  mm  
zsákfuratoknál



NERIOX



126851.0100

**126851 Mágneses mérőóra állvány NERIOX**

Mérőórákkal és finomtapintókkal végzett ellenőrző mérésekhez. Precíziós állvány, masszív kivitel, kapcsolható, prizmás mágneses talp.

**Szállítási terjedelem:**

Szállítás csomagban, mérőóra nélkül.

**Hozzá való tartozékok:**

121450-től Mérőórák

124210-től Szögtapintós mérőórák

Rend.szám		126851.0100	126851.0200
Magasság	mm	285	500
Függőleges kar	mm	∅ 16 x 220	∅ 20 x 420
Keresztkar	mm	∅ 16 x 180	∅ 16 x 180
Talapzat	mm	70 x 46 x 65	75 x 60 x 80
Tartóerő	N	600	800
Mérőóra befogó	mm	∅ 8	∅ 8
<b>Ár EUR</b>		<b>71.40</b>	<b>94.00</b>

NERIOX

**126871 Mágneses mérőóra állvány NERIOX****QUICK-CHECK**

Be- és kikapcsolható mágnes, hattyúnyakszerű, rögzíthető csuklós kar, hajlítható és forgatható, nehezen hozzáférhető helyekhez is.

**Szállítási terjedelem:**

Szállítás csomagban, mérőóra nélkül.

**Hozzá való tartozékok:**

121450-től Mérőórák

124210-től Szögtapintós mérőórák

Rend.szám		126871.0100
Karhossz	mm	285
Talapzat	mm	70 x 46 x 65
Tartóerő	N	600
Mérőóra befogó	mm	∅ 8
<b>Ár EUR</b>		<b>112.60</b>

NERIOX

**126876 Tartozék NERIOX****QUICK-CHECK**

Rend.szám	Megnevezés	Ár EUR
126876.0100	Csuklós kar NERIOX komplett, hossz kb. 285 mm, M10 befogó	<b>66.10</b>
126876.0200	Mágneses talp NERIOX 70 x 46 x 65 / M10 / 600 N	<b>58.80</b>



NERIOX

**126911 Mágneses mérőóra állvány NERIOX**

Kis mérőállvány permanens mágnessel. Függőleges kar finomállítással, rögzítődőm fecskefarokkal és mérőóra-befogóval ∅ 8 mm.

**Szállítási terjedelem:**

Szállítás csomagban, mérőóra nélkül.

**Hozzá való tartozékok:**

121450-től Mérőórák

124210-től Szögtapintós mérőórák

Rend.szám		126911.0100	126911.0200
Magasság	mm	170	190
Függőleges kar	mm	∅ 10	∅ 10
Keresztkar	mm	∅ 8 x 130	∅ 8 x 130
Talapzat	mm	∅ 35 x 30	∅ 40 x 50
Tartóerő	N	250	400
Mérőóra befogó	mm	∅ 8	∅ 8
Tömeg	kg	0.6	0.6
<b>Ár EUR</b>		<b>87.60</b>	<b>98.80</b>

**127101 Mérőóra állvány NERIOX**

NERIOX

Modell finombeállítással és alsó prizmával. Köszörűlt felfekvő- és vezetőfelületek. Ø 8 mm vagy fecskefarokhoz való befogó.

**Szállítási terjedelem:**

Szállítás csomagban, mérőóra nélkül.

**Hozzá való tartozékok:**

121450-től Mérőórák

124210-től Szögtapintós mérőórák

Rend.szám		127101.0100
Magasság	mm	300
Függőleges kar	mm	Ø 16
Keresztkar	mm	Ø 16 x 180
Talapzat	mm	250 x 60 x 35
Mérőóra befogó	mm	Ø 8
Tömeg	kg	3.8
<b>Ár EUR</b>		<b>274.40</b>

**127151 Tartozék NERIOX állványokhoz**

NERIOX

További tartozékok külön érdeklődésre

Rend.szám	Megnevezés
127151.0100	Keresztcukló NERIOX Ø 8 / Ø 8

**Ár EUR**  
**35.90**

**127501 Gránit mérőasztal NERIOX**

NERIOX

Fekete gránitból - DIN 876/00 szerinti síklapúság, acél oszlop. Rögzített vízszintes kar.

**Szállítási terjedelem:**

Szállítás csomagban, mérőóra nélkül.

**Hozzá való tartozékok:**

Mérőórák 121450-től

Rend.szám		127501.0100
Mérési magasság	mm	150
Karkinyúlás	mm	60
Mérőasztal méret	mm	100 x 200 x 50
Síklapúság	µm	3
Függőleges kar	mm	Ø 22
Magasság	mm	260
Mérőóra befogó	mm	Ø 8
Tömeg	kg	4
<b>Ár EUR</b>		<b>258.82</b>



NERIOX

**137881 Magasságmérő / előrajzoló készülék NERIOX HDZ**

**Kettős számlálómű és mérőóra** - a gyors és megbízható leolvasásért. Magasságállítás kézi kerékkal, keményfém-betétes rajztű, kerek skála 0.01 mm osztásértékkel.

Két, mechanikus számjegyes kijelző ellentétesen ható számlálókkal, egész milliméterekre. A két számlálómű egymástól függetlenül, tetszőlegesen nullázható.

**Szállítási terjedelem:**

Szállítási csomagolásban, megfelelőségi nyilatkozattal szállítva.

Rend.szám	Mérési tart.	Leolvasás	Pontosság	Tömeg	Ár EUR
137881.0100	mm	mm	μm	kg	
	300	0.01	40	4.3	<b>319.00</b>

NERIOX

**137891 Tartozékok NERIOX****A következőkhöz:**

137881 Magasságmérő / előrajzoló készülék NERIOX HDZ

Rend.szám	Megnevezés	Ár EUR
137891.0100	Előrajzoló penge magasságmérő és előrajzoló készülékekhez NERIOX HDZ	<b>24.77</b>

**139202 Rajztű befogó tokmánnal NERIOX**

Üreges acélszár (5 mm) műanyag bevonattal és szorítótokmánnal. Edzett, cserélhető csúcsok.

**Szállítási terjedelem:**

Szállítás 12 tartalék hegygel, amelyek a szárban találhatók.

Rend.szám	Hossz mm	Ár EUR
139202.0100	150	6.50

NERIOX

**139204 Tartalék hegyek NERIOX**

Tartalék előrajzoló tű 12 darabos készletben.

Rend.szám	139204.0100
Ár EUR	2.50

NERIOX

**139231 Rajztű NERIOX**

Edzett kivitel, recézett fémmarkolattal.

Rend.szám	Hossz mm	Ár EUR
139231.0100	180	1.70

NERIOX

**139265 Hajlított rajztű NERIOX**

Acélhegyek, egyenes és hajlított. Piros műanyag markolat, hossz 70 mm.

Rend.szám	Hossz mm	Ár EUR
139265.0100	220	2.60

NERIOX

**139271 Hajlított rajztű NERIOX**

Teljesen átdezett, acélhegy. Alumínium markolat.

Rend.szám	Hossz mm	Ár EUR
139271.0100	180	4.40

NERIOX

**139391 Keményfém rajztű NERIOX**

A keményfém hegy besüllyeszthető a védelmet nyújtó szárbá. Csíptetős kivitel.

**Megjegyzés:**

A keményfém hegy nem cserélhető.

Rend.szám	Hossz mm	Ár EUR
139391.0100	140	7.90

NERIOX



NERIOX

**139571 Előrajzoló vonalzó NERIOX, INOX**

Ütközőgörgővel. Kiválóan alkalmas párhuzamosok előrajzolásához. Rozsdamentes, matt krómozott kivitel. Méretosztás és nóniusz mm / coll. Ütközőgörgő Ø 8 mm, rajztű Ø 2 mm, edzett és cserélhető.

**Szállítási terjedelem:**

Szállítás tokban, 1 tartalék rajztűvel.

Rend.szám	Mérési tart. mm	Nóniusz mm	Ár EUR
139571.0100	200	0.1	29.00

NERIOX

**139576 Tartalék rajztű NERIOX**

előrajzoló vonalzóhoz

Ø 2 mm-es kivitel, edzett acél.

**A következőkhöz:**

139571 Előrajzoló vonalzó NERIOX, INOX

Rend.szám	139576.0100
Ár EUR	4.20

NERIOX

**139606 Lakatos vonalzó NERIOX**

Vonalzó lapos tolókával. Krómozott kivitel, edzett.

**Szállítási terjedelem:**

Csomagolásban szállítva.

Rend.szám	Mérési tart. mm	Leolvasás mm	Ár EUR
139606.0100	200	1	30.00
139606.0200	250	1	34.40
139606.0300	300	1	38.10



**139796 Hegyeskörző NERIOX**

Köszörülve és polírozva, edzett és köszörült munkafelületekkel.

Rend.szám	Hossz mm	Ár EUR
139796.0100	150	6.90
139796.0200	200	8.90
139796.0300	250	11.80
139796.0400	300	13.90
139796.0500	400	26.20
139796.0600	500	43.00

NERIOX

**139801 Hegyeskörző állítóívvel NERIOX**

Köszörülve és polírozva, edzett és köszörült mérőfelületekkel.

Rend.szám	Hossz mm	Ár EUR
139801.0100	150	8.76
139801.0200	200	11.48
139801.0300	250	15.68
139801.0400	300	18.49
139801.0500	400	35.04
139801.0600	500	52.56

NERIOX

**139811 Belső tapintókörző NERIOX**

Köszörült és polírozott kivitel.

Rend.szám	Hossz mm	Ár EUR
139811.0100	150	5.02
139811.0200	200	6.78
139811.0300	250	8.91
139811.0400	300	10.41

NERIOX

**139831 Tapintókörző NERIOX**

Köszörült és polírozott kivitel.

Rend.szám	Hossz mm	Ár EUR
139831.0100	150	5.02
139831.0200	200	6.78
139831.0300	300	10.41

NERIOX

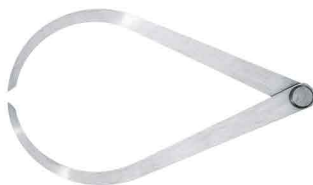

NERIOX

**140281 Precíziós élvonalzó NERIOX**

DIN 874/00

A legpontosabb kivitelű ellenőrző szerszám, edzett acélból, vakításmentesen barnítvá, pontosan köszörülve leppelve és szigetelt markolattal.

**Szállítási terjedelem:**

Szállítás műbőr tokban

**Tartozékok:**

140296 Fadoboz NERIOX

Rend.szám	Hossz mm	Ár EUR
140281.0100	50	15.31
140281.0200	75	12.58
140281.0300	100	14.04
140281.0400	125	16.95
140281.0500	150	19.14
140281.0600	200	24.79
140281.0700	300	46.94
140281.0800	400	72.90
140281.0900	500	117.56

NERIOX

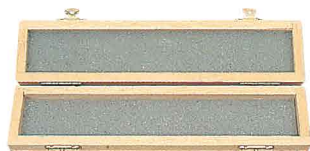
**140296 Fadoboz NERIOX**

Precíziós élvonalzókhoz.

**A következőkkel használható:**

140281 Precíziós élvonalzó NERIOX DIN 874/00

Rend.szám	Hossz mm	Ár EUR
140296.0100	100	10.90
140296.0200	150	13.80
140296.0300	200	15.70
140296.0400	300	20.10
140296.0500	400	29.30

NERIOX

**140303 Élvonalzó-készlet NERIOX**

DIN 874/00

Kiválóan alkalmas mérésekre egészen a hornyok és zsákfuratok belső sarkáig. 6 élvonalzóból álló készlet, edzett és minden oldalon köszörült.

**Élvonalzó-hosszak:**

8 / 12 / 16 / 20 / 30 / 40 mm

**Élvonalzó-vastagság:**

5 mm

**Szállítási terjedelem:**

Fatokban szállítva.

Rend.szám	Hossz mm	Vastagság mm	Ár EUR
140303.0100	8 / 12 / 16 / 20 / 30 / 40	5	228.38

**140461 Lakatos lapos derékszög NERIOX**

Acélból, tisztára munkálva. Horganyzott felület, simított gerincek és lapos oldalak.

**A lakatos derékszögek nem a DIN szabvány szerintiek. Ezért csak a legegyszerűbb munkákhoz használhatók.****Hozzá való tartozékok:**

140646 Fadoboz NERIOX

Rend.szám	Szárhosszak mm	Keresztmet. mm	Ár EUR
140461.0100	100 x 70	5 x 20	6.50
140461.0200	150 x 100	5 x 20	7.10
140461.0300	200 x 130	5 x 20	7.90
140461.0400	250 x 160	5 x 25	9.50
140461.0500	300 x 180	5 x 25	10.20
140461.0600	400 x 230	5 x 30	14.10
140461.0700	500 x 280	5 x 30	15.80
140461.0800	600 x 330	5 x 30	20.70
140461.0900	750 x 375	5 x 30	25.30
140461.1000	1000 x 500	5 x 30	29.70

NERIOX

**140471 Lakatos talpas derékszög NERIOX**

Acélból, tisztára munkálva. Horganyzott felület, simított gerincek és lapos oldalak.

**A lakatos derékszögek nem a DIN szabvány szerintiek. Ezért csak a legegyszerűbb munkákhoz használhatók.****Hozzá való tartozékok:**

140646 Fadoboz NERIOX

Rend.szám	Szárhosszak mm	Keresztmet. mm	Ár EUR
140471.0100	100 x 70	5 x 20	8.70
140471.0200	150 x 100	5 x 20	10.20
140471.0300	200 x 130	5 x 20	13.30
140471.0400	250 x 160	5 x 25	16.50
140471.0500	300 x 180	5 x 25	18.60
140471.0600	400 x 230	5 x 30	24.40
140471.0700	500 x 280	5 x 30	33.40
140471.0800	600 x 330	5 x 30	46.50
140471.0900	750 x 375	5 x 30	51.40
140471.1000	1000 x 500	5 x 30	67.20

NERIOX

**140496 Talpas gérszög 135° NERIOX**

DIN 875/II

Acélból, finomra köszörült gerincek, lapos oldalak megmunkálva.

Rend.szám	Szárhosszak mm	Keresztmet. mm	Ár EUR
140496.0100	120 x 80	20 x 5	21.50
140496.0200	150 x 100	25 x 5	25.10
140496.0300	200 x 130	25 x 5	34.40

NERIOX

**140506 Csúcshög 45° NERIOX**

DIN 875/II

Acélból, finomra köszörült gerincek, lapos oldalak megmunkálva.

Rend.szám	Szárhosszak mm	Keresztmet. mm	Ár EUR
140506.0100	120 x 80	20 x 5	20.60
140506.0200	150 x 100	20 x 5	24.20
140506.0300	200 x 130	25 x 5	33.00

NERIOX

**140511 Talpas csúcshög 45° NERIOX**

DIN 875/II

Acélból, finomra köszörült gerincek, lapos oldalak megmunkálva.

Rend.szám	Szárhosszak mm	Keresztmet. mm	Ár EUR
140511.0100	120 x 80	20 x 5	29.50
140511.0200	150 x 100	20 x 5	33.90
140511.0300	200 x 130	25 x 5	47.00

NERIOX



NERIOX

**140521 Karima-derékszög NERIOX**

Horganyzott acélból. Megmunkált gerincek és lapos oldalak.

Rend.szám	Szárhosszak mm	Tárcsatávolság mm	Keresztmet. mm	Ár EUR
140521.0100	300 x 300	110 x 50	30 x 5	20.10
140521.0200	400 x 400	120 x 60	30 x 5	24.20
140521.0300	500 x 500	130 x 75	30 x 5	30.60

NERIOX

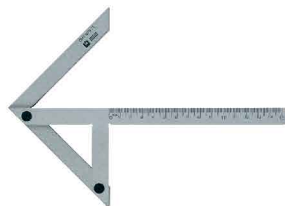
**140535 Központosító derékszög NERIOX**

DIN 875/I

Precíziós acél kivitel mm-osztású sínnel. Kösörült funkcionális felületek, megmunkált lapos oldalak.

Rend.szám	Szárhosszak mm	Tengely Ø mm	Ár EUR
140535.0100	100 x 70	90	42.30
140535.0200	150 x 130	190	48.90
140535.0300	200 x 150	220	56.40

NERIOX

**140556 Lapos derékszög NERIOX**

DIN 875/II

Acélból, kösörült gerincek és lapos oldalak, finomkösörült vizsgálófelületek. Általános műhelyhasználatra alkalmas.

Hozzá való tartozékok:

140646 Fadoboz NERIOX

Rend.szám	Szárhosszak mm	Keresztmet. mm	Ár EUR
140556.0100	75 x 50	15 x 5	7.20
140556.0200	100 x 70	20 x 5	8.10
140556.0300	150 x 100	25 x 5	10.90
140556.0400	200 x 130	30 x 6	15.60
140556.0500	250 x 160	35 x 7	23.00
140556.0600	300 x 175	35 x 7	28.30
140556.0700	400 x 200	35 x 7	46.10
140556.0800	500 x 250	40 x 8	58.80
140556.0900	600 x 300	40 x 8	73.30
140556.1000	750 x 375	45 x 10	99.20
140556.1100	1000 x 500	50 x 10	148.40

NERIOX

**140561 Talpas derékszög NERIOX**

DIN 875/II

Acélból, kösörült gerincek és lapos oldalak, finomkösörült vizsgálófelületek. Általános műhelyhasználatra alkalmas.

Hozzá való tartozékok:

140646 Fadoboz NERIOX

Rend.szám	Szárhosszak mm	Keresztmet. mm	Ár EUR
140561.0100	75 x 50	15 x 5	9.70
140561.0200	100 x 70	20 x 5	11.30
140561.0300	150 x 100	25 x 5	17.20
140561.0400	200 x 130	30 x 6	21.40
140561.0500	250 x 165	35 x 7	32.10
140561.0600	300 x 175	35 x 7	39.10
140561.0700	400 x 200	35 x 7	59.70
140561.0800	500 x 250	40 x 8	78.20
140561.0900	600 x 300	40 x 8	97.50
140561.1000	750 x 375	45 x 10	133.50
140561.1100	1000 x 500	50 x 10	198.50



**140571 Lapos derékszög NERIOX**

DIN 875/I

**Acélből,** köszörült gerincek és lapos oldalak, finomköszörült vizsgálófelületek. Ellenőrzéshez és pontos munkákhoz használható.

**Hozzá való tartozékok:**

140646 Fadoboz NERIOX

Rend.szám	Szárhosszak mm	Keresztmet. mm	Ár EUR
140571.0100	75 x 50	15 x 5	9.00
140571.0200	100 x 70	20 x 5	10.10
140571.0300	150 x 100	25 x 6	13.30
140571.0400	200 x 130	30 x 6	18.50
140571.0500	250 x 165	35 x 7	29.30
140571.0600	300 x 200	40 x 8	36.60
140571.0700	400 x 265	45 x 10	80.50
140571.0800	500 x 330	50 x 10	115.80
140571.0900	600 x 400	50 x 10	188.10
140571.1000	750 x 500	60 x 12	338.90
140571.1100	1000 x 660	70 x 15	511.10

NERIOX

**140576 Talpas derékszög NERIOX**

DIN 875/I

**Acélből,** köszörült gerincek és lapos oldalak, finomköszörült vizsgálófelületek. Ellenőrzéshez és pontos munkákhoz használható.

**Hozzá való tartozékok:**

140646 Fadoboz NERIOX

Rend.szám	Szárhosszak mm	Keresztmet. mm	Ár EUR
140576.0100	75 x 50	15 x 5	12.40
140576.0200	100 x 70	20 x 5	13.90
140576.0300	150 x 100	25 x 5	20.40
140576.0400	200 x 130	30 x 6	25.90
140576.0500	250 x 165	35 x 7	37.50
140576.0600	300 x 200	40 x 8	48.40
140576.0700	400 x 265	45 x 10	123.00
140576.0800	500 x 330	50 x 10	168.20
140576.0900	600 x 400	50 x 10	271.40
140576.1000	750 x 500	60 x 12	452.30
140576.1100	1000 x 660	70 x 15	673.90

NERIOX

**140581 Lapos derékszög NERIOX, INOX**

DIN 875/I

**Rozsdamentes acélből,** köszörült gerincek és lapos oldalak, finomra köszörült vizsgálófelületek. Ellenőrzéshez és pontos munkákhoz használható.

**Hozzá való tartozékok:**

140646 Fadoboz NERIOX

Rend.szám	Szárhosszak mm	Keresztmet. mm	Ár EUR
140581.0100	75 x 50	15 x 5	12.50
140581.0200	100 x 70	20 x 5	14.50
140581.0300	150 x 100	25 x 5	20.40
140581.0400	200 x 130	30 x 6	30.70
140581.0500	250 x 165	35 x 7	44.40
140581.0600	300 x 200	40 x 8	58.00
140581.0700	400 x 265	45 x 10	163.30
140581.0800	500 x 330	50 x 10	216.00
140581.0900	600 x 400	50 x 10	412.80
140581.1000	750 x 500	60 x 12	601.60
140581.1100	1000 x 660	70 x 15	1106.50

NERIOX

**140586 Talpas derékszög NERIOX, INOX**

DIN 875/I

**Rozsdamentes acélből,** köszörült gerincek és lapos oldalak, finomra köszörült vizsgálófelületek. Ellenőrzéshez és pontos munkákhoz használható.

**Hozzá való tartozékok:**

140646 Fadoboz NERIOX

Rend.szám	Keresztmet. mm	Szárhosszak mm	Ár EUR
140586.0100	15 x 5	75 x 50	17.90
140586.0200	20 x 5	100 x 70	22.10
140586.0300	25 x 5	150 x 100	35.10
140586.0400	30 x 6	200 x 130	46.10
140586.0500	35 x 7	250 x 165	64.60
140586.0600	40 x 8	300 x 200	86.90
140586.0700	45 x 10	400 x 265	223.10
140586.0800	50 x 10	500 x 330	291.60
140586.0900	50 x 10	600 x 400	540.10
140586.1000	60 x 12	750 x 500	904.50
140586.1100	70 x 15	1000 x 660	1510.50

NERIOX



## NERIOX

**140601 Lapos derékszög NERIOX**

DIN 875/0

**Acélből**, köszörült gerincek és lapos oldalak, finomkösörült vizsgálófelületek. Ellenőrzéshez és pontos munkákhoz használható.

**Hozzá való tartozékok:**

140646 Fadoboz NERIOX

Rend.szám	Szárhosszak mm	Keresztmet. mm	Ár EUR
140601.0100	75 x 50	15 x 5	16.10
140601.0200	100 x 70	20 x 5	18.80
140601.0300	150 x 100	25 x	23.50
140601.0400	200 x 130	30 x 6	38.40
140601.0500	250 x 160	35 x 7	57.00
140601.0600	300 x 200	40 x 8	77.80
140601.0700	400 x 265	45 x 10	150.20
140601.0800	500 x 330	50 x 10	182.70

## NERIOX

**140606 Talpas derékszög NERIOX**

DIN 875/0

**Acélből**, köszörült gerincek és lapos oldalak, finomkösörült vizsgálófelületek. Ellenőrzéshez és pontos munkákhoz használható.

**Hozzá való tartozékok:**

140646 Fadoboz NERIOX

Rend.szám	Szárhosszak mm	Keresztmet. mm	Ár EUR
140606.0100	75 x 50	15 x 5	23.50
140606.0200	100 x 70	20 x 5	29.80
140606.0300	150 x 100	25 x 5	40.30
140606.0400	200 x 130	30 x 6	60.60
140606.0500	250 x 160	35 x 7	95.00
140606.0600	300 x 200	40 x 8	119.40
140606.0700	400 x 265	45 x 10	229.80
140606.0800	500 x 330	50 x 10	296.70

## NERIOX

**140611 Lapos derékszög NERIOX, INOX**

DIN 875/0

**Rozsdamentes acélből**, köszörült gerincek és lapos oldalak, finomkösörült vizsgálófelületek. Ellenőrzéshez és pontos munkákhoz használható.

**Hozzá való tartozékok:**

140646 Fadoboz NERIOX

Rend.szám	Szárhosszak mm	Keresztmet. mm	Ár EUR
140611.0050	50 x 40	12 x 5	24.40
140611.0100	75 x 50	15 x 5	30.60
140611.0200	100 x 70	20 x 5	37.50
140611.0300	150 x 100	25 x 5	49.30
140611.0400	200 x 130	30 x 6	64.70
140611.0500	250 x 160	35 x 7	88.60
140611.0600	300 x 200	40 x 8	123.00
140611.0700	400 x 265	45 x 10	233.40
140611.0800	500 x 330	50 x 10	294.90

## NERIOX

**140616 Talpas derékszög NERIOX, INOX**

DIN 875/0

**Rozsdamentes acélből**, köszörült gerincek és lapos oldalak, finomkösörült vizsgálófelületek. Ellenőrzéshez és pontos munkákhoz használható.

**Hozzá való tartozékok:**

140646 Fadoboz NERIOX

Rend.szám	Szárhosszak mm	Keresztmet. mm	Ár EUR
140616.0050	50 x 40	12 x 5	37.90
140616.0100	75 x 50	15 x 5	41.66
140616.0200	100 x 70	20 x 5	50.80
140616.0300	150 x 100	25 x 5	67.00
140616.0400	200 x 130	30 x 6	91.66
140616.0500	250 x 160	35 x 7	151.00
140616.0600	300 x 200	40 x 8	163.00
140616.0700	400 x 265	45 x 10	281.66
140616.0800	500 x 330	50 x 10	387.50

**140646 Fadoboz NERIOX**

Lapos, talpas és precíziós derékszögekhez.

**Kivitelek:**

100 mm-ig: talpas és lapos kivitelhez

150 mm-től: csak lapos kivitelhez

Rend.szám	Méretezh mm	Ár EUR
140646.0100	75 x 50	8.74
140646.0200	100 x 70	9.38
140646.0300	150 x 100	11.39
140646.0400	200 x 130	13.49

NERIOX

**140701 Precíziós élderékszög NERIOX**

DIN 875/00

Edzett acélból, barnított 2 ék alakú mérő éllel. Köszörült élek és lapos oldalak.

**Hozzá való tartozékok:**

140646 Fadoboz NERIOX

Rend.szám	Szárhosszak mm	Keresztmet. mm	Ár EUR
140701.0100	50 x 40	14 x 4,5	25.90
140701.0200	75 x 50	16 x 4	30.20
140701.0300	100 x 75	20 x 5	33.00
140701.0400	150 x 100	28 x 6	55.20
140701.0500	200 x 130	30 x 7	68.70

NERIOX

**140711 Precíziós élderékszög NERIOX, INOX**

DIN 875/00

Rozsdamentes, edzett acélból, 2 ék alakú mérőéllel. Köszörült élek és lapos oldalak.

**Hozzá való tartozékok:**

140646 Fadoboz NERIOX

Rend.szám	Szárhosszak mm	Keresztmet. mm	Ár EUR
140711.0100	50 x 40	14 x 4,5	26.20
140711.0200	75 x 50	16 x 4	30.80
140711.0300	100 x 75	20 x 5	33.50
140711.0400	150 x 100	28 x 6	56.10
140711.0500	200 x 130	30 x 7	74.60

NERIOX

**140977 Szögmérő, digitális NERIOX**

Fokív és mérőszár rozsdamentes acélból. Minden mérőél finomköszörült. A mozgó mérőszár egy recézett fejű csavarral rögzíthető.

**Jellemzők:**

Leolvasás 0,05°

Méréstartomány 180°

**Szállítási terjedelem:**

Műbőr tokban szállítva.

**Hozzá való elemek:**

1 db 155051.0545 - CR2032 / 3.0 V (a termékkel szállítva).

Rend.szám	Fokív Ø mm	Szárhossz mm	Pontosság	Ár EUR
140977.0100	120	150	0.3°	96.96
140977.0200	150	200	0.3°	128.99
140977.0300	200	300	0.3°	155.31

NERIOX

**141051 Szögmérő finombeállítással NERIOX**

Rozsdamentes acélból, eltolható és cserélhető mérőszínnel.

**Jellemzők:**

Panorámalencsével

Eltolható vonalzó

Tükröződégmentes leolvasás

Parallaxmentes nóniusz-leolvasás

**Szállítási terjedelem:**

Tokban, egy-egy 150, 200 és 300 mm-es vonalzóval együtt szállítva és megfelelőségi nyilatkozattal.

**Hozzá való tartozékok:**

141031 Tartozék NERIOX

Rend.szám	Vonalzóhossz mm	Skála	Leolvasás	Ár EUR
141051.0100	150 / 200 / 300	4 x 90°	5' (1/12°)	152.00

NERIOX



NERIOX



140761.0100

**140761 Szerszámkészítő-derékszög NERIOX, INOX**

DIN 875/00

Rozsdamentes, edzett acélból, belső oldalán ferde mérőlélel. Köszörült gerincek, pontos, finomköszörült lapos oldalak. Leppelt vizsgálófelületek. Készülék- és szerszámkészítéshez alkalmas.

Rend.szám	Szárhosszak mm	Keresztmet. mm	Ár EUR
140761.0100	25 x 20	5,0 x 3,5	20.80
140761.0200	40 x 28	5,5 x 3,5	20.80

NERIOX

**140781 Szerszámkészítő-derékszög NERIOX**

DIN 875/0

Precíziós kivitel **DIN 875/0 szerinti pontossággal** és eltolható élvonalzóval. Az összes mérőfelület köszörülve és leppelve. Fényrés ellenőrzéses vizsgálatokhoz alkalmas.

**Szállítási terjedelem:**

Szállítás tokban.

Rend.szám	Élvonalzó hossz mm	Ár EUR
140781.0100	60 x 4 x 4	92.30

NERIOX

**140791 Szerszámkészítő-derékszög NERIOX**

**Beállítható szög** - Edzett acélból, krómozott leolvasó résszel. Szögbeállítás mikrométerrel 5°-ig, osztás 5', pontosság 3', vonalzó párhuzamosság 0.001 mm. Mérési és vizsgálati feladatokra alkalmas a szerszám- és formagyártásban.

**Szállítási terjedelem:**

Szállítás tokban.

**Hozzá való tartozékok:**

140796 Precíziós acél vonalzó NERIOX

Rend.szám	Élvonalzó hossz mm	Állíthatóság	Osztás	Fogható hossz mm	Ár EUR
140791.0100	100	5°	5'	60	204.70

NERIOX

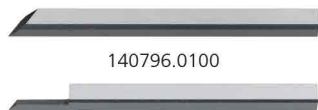

140796.0100



140796.0200

**140796 Precíziós acél vonalzó NERIOX**

Szerszámkészítő-derékszöghöz 5°-os beállítási lehetőséggel.

**Kivitelek:****140796.0100:** Standard vonalzó**140796.0200:** Vonalzó keskenyített véggel**A következőkkel használható:**

140791 Szerszámkészítő-derékszög NERIOX

Rend.szám	140796.0100	140796.0200
<b>Ár EUR</b>	<b>42.50</b>	<b>49.30</b>

NERIOX

**140821 Ellenőrzőszerszám készlet NERIOX****CLASSIC 5-részes, tartalma:**

Élvonalzó 100 mm DIN 874/00

Élderékszög, rozsdamentes 75 x 50 mm DIN 875/00

Szerszámkészítő-élderékszög, rozsdamentes 40 x 28 mm

Szerszám-élderékszög, rozsdamentes 25 x 20 mm

Mérőhasáb előrajzolóhegy 60 x 8 x 8 mm

**Szállítási terjedelem:**

Szállítás tokban.

Rend.szám	Típus	Ár EUR
140821.0100	CLASSIC	125.70



**140981 Szögmérő NERIOX**

Mattkrómozott, állítható sínrel és rögzítőcsavarral. 10°...170°-os szögek méréséhez.

Rend.szám	Fokív Ø mm	Szárhossz mm	Ár EUR
140981.0100	100	150	43.00
140981.0200	150	300	51.70
140981.0300	200	400	62.00
140981.0400	250	500	70.60
140981.0500	300	600	106.60

NERIOX

**140970 Szögmérő NERIOX**

Acélból, rögzítőcsavarral. 0...180°-os szögek méréséhez.

Rend.szám	Fokív Ø mm	Szárhossz mm	Ár EUR
140970.0100	80	120	24.97
140970.0200	120	150	29.67
140970.0300	150	200	35.30
140970.0400	200	300	45.31
140970.0500	300	600	71.28

NERIOX

**140961 Szögmásoló NERIOX**

Horganyzott acélból, fokbeosztás nélkül.

Rend.szám	Szárhossz mm	Ár EUR
140961.0100	200	9.60
140961.0200	250	12.80
140961.0300	300	16.50
140961.0400	400	21.70
140961.0500	500	26.20

NERIOX

**141031 Tartozék NERIOX**

Rend.szám	Megnevezés	Ár EUR
141031.0100	Vonalzó 150 mm	28.44
141031.0200	Vonalzó 200 mm	31.45
141031.0300	Vonalzó 300 mm	33.72
141031.0400	Panoráma Lencsével	25.51

NERIOX

NERIOX

**178121 Központosító készülék NERIOX**

Nem forgó orsóval, furatok és tengelyek beállításához. Stabil, műhelyhasználatra alkalmas fémház. A tartórúd jobb és bal oldalon felszerelhető. A központozó készülék függőlegesen és vízszintesen behelyezhető.

**Jellemzők:**

Befogószár Ø 10 mm

Mérőóra Ø 42 mm

Mérőóra mérőtartománya 3 mm, skálabeosztás 0.01 mm

Orsó ajánlott fordulatszáma 50...100 1/min

Teljes magasság mérőtapintó nélkül 140 mm

Hossz szárrész és tapintó nélkül 118 mm

**Szállítási terjedelem:**

Tokban szállítva központozó készülékkel, tartórúddal és 7 db betéttel.

**3 db belsőtapintó-betét:**

1 db 50 mm 3.5...100 mm átmérőhöz

1 db 100 mm 50...200 mm átmérőhöz

1 db 150 mm 50...300 mm átmérőhöz

**3 db külsőtapintó-betét, hajlított**

1 db 50 mm 0...100 mm átmérőhöz

1 db 100 mm 0...200 mm átmérőhöz

1 db 150 mm 0...300 mm átmérőhöz

**1 db pontozócsúcs, rugós (középső tapintó)****Hozzá való pótalkatrészek:**

178131 Tartozék NERIOX

Rend.szám	Külső Ø mm	Belső Ø mm	Pontosság mm	Ár EUR
178121.0100	0...300	3.5...300	0.02	299.00

NERIOX



178145.0100

178145.0200

**178145 Központosító csuklós állványok NERIOX**

Fokozatmentesen szabályozható mechanikus központi rögzítés, a befogás 8 mm átmérőjű befogószárral vagy fecskefarokkal történik.

**Szállítási terjedelem:**

Dobozban szállítva, mérőóra nélkül.

Rend.szám	Szár Ø mm	Szárhossz mm	Hatósugár mm	Ár EUR
178145.0100	8	40	150	34.37
178145.0200	8	40	280	44.32

**143431 Szorítókegnyel NERIOX**

prizmákhoz

Alumínium kivétel.

**A következőkhöz:**

143431 Prizmapár NERIOX V-alátámasztással Edzett kivétel

143460 Prizmapár V-alátámasztással, INOX Edzett kivétel

Rend.szám	Prizma szélessége mm	Ár EUR
143431.0100	40	22.80
143431.0200	55	25.00
143431.0300	75	27.00

NERIOX

**143451 Prizmapár NERIOX V-alátámasztással**

Edzett kivétel

Különleges acél, edzve és páronként köszörülve.

**Pontosság 0.004 mm:** Párhuzamosság / szög méréséhez (lapos oldalak és gerinc, prizma - behelyezett tűske - lapos oldalhoz).**Szállítási terjedelem:**

Dobozban szállítva, szorítókegnyellel együtt

**Hozzá való pótalkatrészek:**

143431 Szorítókegnyel NERIOX prizmákhoz

Rend.szám	Hossz mm	Szélesség mm	Magasság mm	Bemetszés	Ø-höz mm	Ár EUR
143451.0100	50	40	40	90°	5...30	138.80
143451.0200	75	55	55	90°	5...50	184.40
143451.0300	100	75	75	90°	7...70	303.00

NERIOX

**143521 Prizmapár NERIOX V-alátámasztással**

Edzett kivétel

Edzett kivétel különleges acélból, köszörülve, 0.004 mm-es pontossággal.

**Szállítási terjedelem:**

Szállítási csomagolásban szállítva.

Rend.szám	Hossz mm	Szélesség mm	Magasság mm	Bemetszés	Tengely Ø mm	Tömeg/db kg	Ár EUR
143521.0100	75	35	30	90°	5...40	0,48	131.20
143521.0200	100	47	40	90°	5...55	1,10	201.40

NERIOX

**143601 Prizma NERIOX V-alátámasztással**

Mágneses

**Egyedi prizma,** be- és kikapcsolható, szerszámgépeken levő munkadarabok mérésére, előrajzolására és megmunkálására. Prizma minden oldala párhuzamosan és derékszögben finomkösörülve.**Kivitelek:****143601.0100...143601.0200:** Normál kivétel**143601.0300...143601.0400:** Edzett kivétel**Szállítási terjedelem:**

Szállítás tokban.

Rend.szám		143601.0100	143601.0200	143601.0300	143601.0400
Hossz	mm	80	100	80	100
Szélesség	mm	67	70	67	70
Magasság	mm	96	96	96	96
Pontosság	mm	0.004	0.004	0.004	0.004
Ø-höz	mm	6...66	6...70	6...66	6...70
Tapadóerő felszínen	N	900	1200	900	1200
Tapadóerő prizmában	N	400	400	400	400
Tömeg	kg	2.85	3.80	2.85	3.80
<b>Ár EUR</b>		<b>352.80</b>	<b>479.40</b>	<b>402.50</b>	<b>529.20</b>

NERIOX



143601.0100/0200



143601.0300/0400



## Párhuzamos mérőhasábok

A párhuzamos mérőhasábok a jelenlegi legkisebb mérési bizonytalansággal rendelkező idomszerek. Ezek képezik az ipari hossz mérés-technika alapjait, mivel ezen a területen a legtöbb mérés a párhuzamos mérőhasábokra, mint szabványos hosszúsági alaplémértékekre vezethető vissza.

### Tűrésosztályok megválasztása

#### 0. tűrésosztály

Alapmértékként munka-mérőhasábok ellenőrzésére. Nagy pontosságú mérőműszerek és mérőkészülékek beállításához.

#### 1. tűrésosztály

Idomszerek és mérőeszközök beállítására és kalibrálására mérőhelyiségekben és ellenőrző munkahelyeken.

#### 2. tűrésosztály

Standard mérőhasábok, általában a gyártásban ellenőrző munkahelyeken használati etalonként alkalmazva mérőműszerek, valamint szerszámok és készülékek beállításához / ellenőrzéséhez / kalibrálásához.

### Anyagválasztás

**Acél** normál használathoz megfelelő. Sok éves használatra anélkül, hogy a pontosság nem megengedett mértékben csökkenne.

**A keményfém** rendkívül strapabíró anyag. A keményfémbe készült párhuzamos mérőhasábok akkor ajánlottak, ha az abrazív környezet maximális felületi keménységet / kopásállóságot követel meg.

**A kerámia** rendkívül ellenállóképes. A kimagasló anyagtulajdonságok nagy keménységben és egyidejűleg nagy szívósságban nyilvánulnak meg. A csekély ütésérzékenység és nagy kopásállóság, valamint a savakkal / lúgokkal szembeni nagyfokú korrózióállóság ideális anyagot jelent gyártáshoz közeli területek és mérőlaborok esetén is.



### Párhuzamos mérőhasábok: A hossz megengedett eltérése a névleges mérettől (tetszőleges helyen\*) és az eltérési tartomány tűrésértékei (kivonat a DIN EN ISO 3650 szabványból, 4. táblázat)

Névleges mérettartomány	0. tűrésosztály		1. tűrésosztály		2. tűrésosztály		
	A hossz megeng. eltérése a névl. mérettől*		A hossz megeng. eltérése a névl. mérettől*		A hossz megeng. eltérése a névl. mérettől*		
	mm -tól	mm -ig	$\pm t_e$ $\mu\text{m}$	$t_v$ $\mu\text{m}$	$\pm t_e$ $\mu\text{m}$	$t_v$ $\mu\text{m}$	$\pm t_e$ $\mu\text{m}$
-	10	0.12	0.10	0.20	0.16	0.45	0.30
10	25	0.14	0.10	0.30	0.16	0.60	0.30
25	50	0.20	0.10	0.40	0.18	0.80	0.30
50	75	0.25	0.12	0.50	0.18	1.00	0.35
75	100	0.30	0.12	0.60	0.20	1.20	0.35
100	150	0.40	0.14	0.80	0.20	1.60	0.40
150	200	0.50	0.16	1.00	0.25	2.00	0.40
200	250	0.60	0.16	1.20	0.25	2.40	0.45
250	300	0.70	0.18	1.40	0.25	2.80	0.50
300	400	0.90	0.20	1.80	0.30	3.60	0.50
400	500	1.10	0.25	2.20	0.35	4.40	0.60
500	600	1.30	0.25	2.60	0.40	5.00	0.70
600	700	1.50	0.30	3.00	0.45	6.00	0.70
700	800	1.70	0.30	3.40	0.50	6.50	0.80
800	900	1.90	0.35	3.80	0.50	7.50	0.90
900	1000	2.00	0.40	4.20	0.60	8.00	1.00

**163313 Acél párhuzamos mérőhasáb-készlet NERIOX****1 tőrésosztály**

Kengyeles mikrométerek vizsgálatához a DIN 863 1 rész szerint.

A készlet 5 párhuzamos mérőhasábból áll:

5.1 / 10.3 / 15.0 / 20.2 / 25.0 mm.

**Szállítási terjedelem:**

Tokban szállítva, kalibrálási tanúsítvánnyal.

Rend.szám	Pontossági osztály	Ár EUR
163313.0100	1	321.40

NERIOX



kalibrálási tanúsítvánnyal

**163315 Kerámia párhuzamos mérőhasáb-készlet NERIOX****1 tőrésosztály**

Kengyeles mikrométerek vizsgálatához a DIN 863 1 rész szerint.

**Készlet az alábbiakból áll:**

5 párhuzamos mérőhasáb 5.1 / 10.3 / 15.0 / 20.2 / 25.0 mm

1 síkűveg Ø 32 x 12 mm

**Szállítási terjedelem:**

Tokban szállítva, kalibrálási tanúsítvánnyal.

Rend.szám	Pontossági osztály	Ár EUR
163315.0100	1	530.40

NERIOX

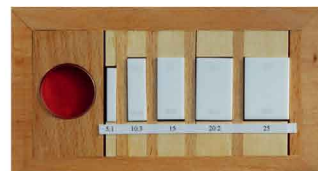

kalibrálási tanúsítvánnyal

**163401 Acél párhuzamos mérőhasáb-készlet NERIOX****2 tőrésosztály****DIN EN ISO 3650** - Ezeket a mérőhasábokat többnyire **használati etalonként** szerszámok, készülékek és gépek **beállítására és vizsgálatára**, valamint a gyártás ellenőrzésére használják.**Szállítási terjedelem:**

Tokban, kalibrálási igazolással együtt szállítva.

Rend.szám	db	Ár EUR
163401.0100	32	186.20
163401.0200	47	268.70
163401.0300	87	376.80
163401.0400	103	443.50

NERIOX



kalibrálási tanúsítvánnyal

Mérőhasáb készlet			32	47	87	103
Méret	Osztás	Darabszám				
1.005		1	**			
1.01...1.09	0.01	9	**			
1.10...1.90	0.1	9	**			
1...9	1	9	**			
10...30	10	3	**			
50		1	**			
1.005		1		**		
1.01...1.20	0.01	20		**		
1.30...1.90	0.1	7		**		
1...9	1	9		**		
10...100	10	10		**		
1.001...1.009	0.001	9			**	
1.01...1.49	0.01	49			**	
0.5...9.50	0.5	19			**	
10...100	10	10			**	
1.005		1				**
1.01...1.49	0.1	49				**
0.5...24.5	0.5	49				**
25...100	25	4				**

összetétel (készlet)

NERIOX

**163411 Acél párhuzamos mérőhasáb-készlet NERIOX****1 tűrésosztály**

**DIN EN ISO 3650** - A leggyakrabban használt mérőhasábok **használati etalonként idomszerek és mérőeszközök beállítására és kalibrálására**, valamint gyártásban, mérőhelyiségeiben és ellenőrző területeken.

**Szállítási terjedelem:**

Tokban, kalibrálási igazolással együtt szállítva.



kalibrálási tanúsvánnyal

Rend.szám	db	Ár EUR
163411.0100	32	284.90
163411.0200	47	407.00
163411.0300	87	644.00
163411.0400	103	768.00

Mérőhasáb készlet			32	47	87	103
Méret	Osztás	Darabszám				
1.005		1	**			
1.01...1.09	0.01	9	**			
1.10...1.90	0.1	9	**			
1...9	1	9	**			
10...30	10	3	**			
50		1	**			
1.005		1		**		
1.01...1.20	0.01	20		**		
1.30...1.90	0.1	7		**		
1...9	1	9		**		
10...100	10	10		**		
1.001...1.009	0.001	9			**	
1.01...1.49	0.01	49			**	
0.5...9.50	0.5	19			**	
10...100	10	10			**	
1.005		1				**
1.01...1.49	0.1	49				**
0.5...24.5	0.5	49				**
25...100	25	4				**

összetétel (készlet)

**163421 Acél párhuzamos mérőhasáb-készlet NERIOX**

NERIOX

**0 típusosztály**

**DIN EN ISO 3650** - Ezek a mérőhasábok **gyári vagy minta etalonként** használható idomszerek, valamint mérőeszközök beállítására kalibráló laboratóriumokban és klimatizált ellenőrző helyiségekben.

**Szállítási terjedelem:**

Tokban, kalibrálási tanúsítvánnyal szállítva.

## Készlet-összeállítások FUTURO

Rend.szám	db	Ár EUR
163421.0100	32	441.09
163421.0200	47	608.78
163421.0300	87	890.38
163421.0400	103	1091.79



kalibrálási tanúsítvánnyal

Mérőhasáb készlet			32	47	87	103
Méret	Osztás	Darabszám				
1.005		1	**			
1.01...1.09	0.01	9	**			
1.10...1.90	0.1	9	**			
1...9	1	9	**			
10...30	10	3	**			
50		1	**			
1.005		1		**		
1.01...1.20	0.01	20		**		
1.30...1.90	0.1	7		**		
1...9	1	9		**		
10...100	10	10		**		
1.001...1.009	0.001	9			**	
1.01...1.49	0.01	49			**	
0.5...9.50	0.5	19			**	
10...100	10	10			**	
1.005		1				**
1.01...1.49	0.1	49				**
0.5...24.5	0.5	49				**
25...100	25	4				**

összetétel (készlet)



NERIOX

**162501 Menetsablon NERIOX**

A belső és külső menetek menetének ellenőrzése fényrész módszerrel.

**Megjegyzés:**

A pontos menetméretek meghatározására FILETOR segédeszközünk szolgál, 179910.



Rend.szám	Emelkedés mm	Menetek/1"	Kivitel	Ár EUR
162501.0100	0.25...6	-	<b>Metrikus ISO-menethez</b> , 24 lemezt tartalmaz.	<b>4.78</b>
162501.0200	0.25...6	4...62	<b>Metrikus ISO-menethez és Whitworth-menethez</b> , 52 lemezt tartalmaz.	<b>7.26</b>
162501.0300	-	4...62	<b>Whitworth-menethez</b> , 28 lemezt tartalmaz.	<b>4.87</b>
162501.0400	-	8...28	<b>Csőmenethez</b> , 6 lemezt tartalmaz.	<b>4.60</b>
162501.0500	-	4...42	<b>Amerikai 60°-os menethez</b> (UNC, UNF, stb.), 30 lemezt tartalmaz.	<b>6.28</b>

**165251 Dugós menetidomszer NERIOX - 6H**

Metrikus - a DIN 13 szerint. Idomszer-acélból, edzett, feszültségmentesítve és finoman megmunkálva.

**Hozzá való tartozékok:**

558220 Védő- és csomagolóhüvely QuadroPack (négyzetes)

558230 Védő- és csomagolóhüvely DrehPack (hengeres)

Rend.szám	Menet	Emelkedés mm	Ár EUR	Rend.szám	Menet	Emelkedés mm	Ár EUR
165251.0100	M2	0.4	57.40	165251.1200	M14	2	48.80
165251.0200	M2.5	0.45	52.50	165251.1300	M16	2	49.70
165251.0300	M3	0.5	48.80	165251.1400	M18	2.5	56.50
165251.0400	M3.5	0.6	43.90	165251.1500	M20	2.5	56.10
165251.0500	M4	0.7	41.60	165251.1600	M22	2.5	62.40
165251.0600	M5	0.8	41.60	165251.1700	M24	3	67.80
165251.0700	M6	1	41.60	165251.1800	M27	3	77.80
165251.0800	M7	1	41.60	165251.1900	M30	3.5	86.80
165251.0900	M8	1.25	41.60	165251.2000	M33	3.5	95.00
165251.1000	M10	1.5	44.30	165251.2100	M36	4	107.60
165251.1100	M12	1.75	44.30	165251.2200	M42	4.5	114.90

NERIOX

**165261 Dugós menetidomszer készlet NERIOX - 6H**

Metrikus - a DIN 13 szerint. Idomszer-acélból, edzve és feszültségmentesítve.

**Hozzá való pótalkatrészek:**

165251 Dugós menetidomszer NERIOX - 6H

**Hozzá való tartozékok:**

558220 Védő- és csomagolóhüvely QuadroPack (négyzetes)

558230 Védő- és csomagolóhüvely DrehPack (hengeres)

Rend.szám	Tartalom	Ár EUR
165261.0100	M3 / M4 / M5 / M6 / M8 / M10 / M12	270.50

NERIOX

**165351 Dugós menetidomszer NERIOX - 6H**

Finom metrikus - a DIN 13 szerint. Idomszer-acélból, edzve és feszültségmentesítve.

**Hozzá való tartozékok:**

558220 Védő- és csomagolóhüvely QuadroPack (négyzetes)

558230 Védő- és csomagolóhüvely DrehPack (hengeres)

Rend.szám	Menet	Emelkedés mm	Ár EUR	Rend.szám	Menet	Emelkedés mm	Ár EUR
165351.0100	M12	1.5	53.90	165351.1000	M27	1.5	79.98
165351.0200	M14	1.5	56.60	165351.1100	M28	1.5	81.78
165351.0300	M16	1.5	56.60	165351.1200	M30	1.5	87.17
165351.0400	M18	1.5	62.00	165351.1300	M32	1.5	89.87
165351.0500	M20	1.5	63.80	165351.1400	M36	1.5	97.06
165351.0600	M22	1.5	68.30	165351.1500	M40	1.5	106.94
165351.0700	M24	1.5	73.70	165351.1600	M42	1.5	108.75
165351.0800	M25	1.5	76.40	165351.1700	M45	1.5	111.44
165351.0900	M26	1.5	79.10				

NERIOX

**165726 Megy-oldali gyűrűs menetidomszer NERIOX - 6g**

Metrikus - DIN 13 szerinti ISO-menet, idomszer-acélból edzve és feszültségmentesítve.

**Hozzá való tartozékok:**

558240 Védő- és csomagoló doboz UniBox

Rend.szám	Menet	Emelkedés mm	Ár EUR
165726.0100	M2	0.4	56.99
165726.0200	M2.5	0.45	48.84
165726.0300	M3	0.5	42.52
165726.0400	M3.5	0.6	43.41
165726.0500	M4	0.7	39.80
165726.0600	M5	0.8	39.80
165726.0700	M6	1	39.80
165726.0800	M7	1	41.61
165726.0900	M8	1.25	41.61
165726.1000	M10	1.5	46.13
165726.1100	M12	1.75	49.75
165726.1200	M14	2	55.18
165726.1300	M16	2	56.99
165726.1400	M18	2.5	66.03
165726.1500	M20	2.5	72.37
165726.1600	M22	2.5	74.17
165726.1700	M24	3	85.03
165726.1800	M27	3	89.55
165726.1900	M30	3.5	100.40
165726.2000	M36	4	123.01
165726.2100	M42	4.5	151.97
165726.2200	M45	4.5	158.29

NERIOX

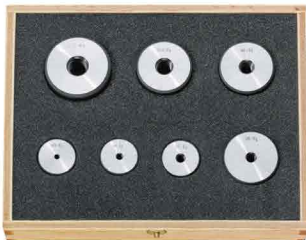

NERIOX

**165746 Megy-oldali gyűrűs menetidomszer készlet NERIOX - 6g**

Metrikus - DIN 13 szerinti ISO-menet, idomszer-acélból edzve és feszültségmentesítve.

**Hozzá való pótalkatrészek:**

165726 Megy-oldali gyűrűs menetidomszer NERIOX - 6g

Rend.szám	Tartalom	Ár EUR
165746.0100	M3 / M4 / M5 / M6 / M8 / M10 / M12	258.69

NERIOX

**165728 Selejtoldali gyűrűs menetidomszer, NERIOX - 6g**

Metrikus - DIN 13 szerinti ISO-menet, idomszer-acélból edzve és feszültségmentesítve.

**Hozzá való tartozékok:**

558240 Védő- és csomagoló doboz UniBox

Rend.szám	Menet	Emelkedés mm	Ár EUR	Rend.szám	Menet	Emelkedés mm	Ár EUR
165728.0100	M2	0.4	61.30	165728.1000	M10	1.5	51.10
165728.0200	M2.5	0.45	59.50	165728.1100	M12	1.75	55.20
165728.0300	M3	0.5	46.80	165728.1200	M14	2	62.90
165728.0400	M3.5	0.6	46.80	165728.1300	M16	2	62.90
165728.0500	M4	0.7	46.80	165728.1400	M18	2.5	68.35
165728.0600	M5	0.8	46.80	165728.1500	M20	2.5	69.01
165728.0700	M6	1	46.80	165728.1600	M22	2.5	72.55
165728.0800	M7	1	46.80	165728.1700	M24	3	92.80
165728.0900	M8	1.25	46.80				

NERIOX

**165826 Megy-oldali gyűrűs menetidomszer NERIOX - 6g**

Metrikus finommenet - DIN 13 szerinti ISO-menet, idomszer-acélból edzve és feszültségmentesítve.

**Hozzá való tartozékok:**

558240 Védő- és csomagoló doboz UniBox

Rend.szám	Menet	Emelkedés mm	Ár EUR	Rend.szám	Menet	Emelkedés mm	Ár EUR
165826.0100	M12	1.5	59.24	165826.1100	M30	1.5	90.23
165826.0200	M14	1.5	61.06	165826.1200	M32	1.5	95.69
165826.0300	M16	1.5	59.24	165826.1300	M35	1.5	99.33
165826.0400	M18	1.5	61.06	165826.1400	M36	1.5	103.90
165826.0500	M20	1.5	63.80	165826.1500	M40	1.5	118.47
165826.0600	M22	1.5	67.44	165826.1600	M42	1.5	124.86
165826.0700	M24	1.5	72.00	165826.1700	M45	1.5	136.70
165826.0800	M25	1.5	77.47	165826.1800	M48	1.5	143.99
165826.0900	M27	1.5	85.67	165826.1900	M50	1.5	145.82
165826.1000	M28	1.5	87.49				

NERIOX

**165828 Selejtoldali gyűrűs menetidomszer, NERIOX - 6g**

Metrikus finommenet - DIN 13 szerinti ISO-menet, idomszer-acélból edzve és feszültségmentesítve.

**Hozzá való tartozékok:**

558240 Védő- és csomagoló doboz UniBox

Rend.szám	Menet	Emelkedés mm	Ár EUR	Rend.szám	Menet	Emelkedés mm	Ár EUR
165828.0100	M12	1.5	154.93	165828.0900	M27	1.5	84.76
165828.0200	M14	1.5	60.55	165828.1000	M28	1.5	88.40
165828.0300	M16	1.5	60.15	165828.1100	M30	1.5	101.16
165828.0400	M18	1.5	60.15	165828.1200	M32	1.5	85.67
165828.0500	M20	1.5	62.88	165828.1300	M35	1.5	101.16
165828.0600	M22	1.5	67.44	165828.1400	M36	1.5	109.37
165828.0700	M24	1.5	67.44	165828.1500	M40	1.5	124.86
165828.0800	M25	1.5	78.37				

**158691 Acél mérőléc INOX NERIOX**

1/2 mm - 1/1 mm

Rozsdamentes, hajlékony kivitel.

**Kivitelek:**

Pontosság a II EK osztály szerint.

Precíziós osztás **fent 1/2 mm, lent 1/1 mm.**

Rend.szám	Hossz mm	Keresztmet. mm	EK osztály	Ár EUR
158691.0100	100	13 x 0.5	II	3.16
158691.0200	150	13 x 0.5	II	2.90
158691.0300	200	13 x 0.5	II	2.90
158691.0400	300	15 x 0.5	II	4.22
158691.0500	500	18 x 0.5	II	6.15
158691.0600	1000	18 x 0.5	II	22.48

NERIOX



1/2 mm - 1/1 mm (≤ 300 mm)



1/2 mm - 1/1 mm (≥ 500 mm)

**158681 Acél mérőléc INOX NERIOX**

1/1 mm - 1/1 mm

Rozsdamentes, hajlékony kivitel.

**Kivitelek:**

Pontosság a II EK osztály szerint.

Precíziós osztás **fent 1/1 mm, lent 1/1 mm.**

Rend.szám	Hossz mm	Keresztmet. mm	EK osztály	Ár EUR
158681.0100	100	13 x 0.5	II	3.16
158681.0200	150	13 x 0.5	II	2.90
158681.0300	200	13 x 0.5	II	2.90
158681.0400	300	15 x 0.5	II	4.22
158681.0500	500	18 x 0.5	II	6.15
158681.0600	1000	18 x 0.5	II	22.48

NERIOX



1/1 mm - 1/1 mm (≤ 300 mm)



1/1 mm - 1/1 mm (≥ 500 mm)

**158701 Acél mérőléc INOX NERIOX**

1/1 mm - 1/1 mm / 1/2 mm - 1/1 mm

Széles, rozsdamentes kivitel. Pontosság a II EK osztály szerint.

**Kivitelek:**158701.0100...158701.0300: **fent 1/1 mm, lent 1/1 mm**158701.0400...158701.0600: **fent 1/2 mm, lent 1/1 mm**

Rend.szám	Hossz mm	Keresztmet. mm	EK osztály	Ár EUR
158701.0100	300	30 x 1.0	II	6.94
158701.0200	500	30 x 1.0	II	13.09
158701.0300	1000	30 x 1.0	II	34.78
158701.0400	1500	30 x 1.0	II	54.80
158701.0500	2000	30 x 1.0	II	72.10
158701.0600	3000	30 x 1.0	II	101.78

NERIOX

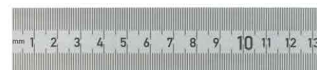





# 38

Forgácsolás- és  
befogástechnika



## 0.41

Szármarók HSS,  
keményfém



## 0.49

Süllyesztők, csigafúrók  
HSS, keményfém



## 0.57

Menetfúrók,  
menetmetszők



## 0.61 Szerszámtartók, kiegészítők

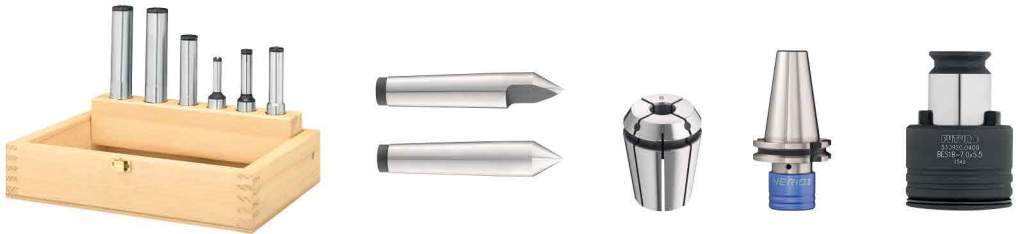







## 0.70 Esztergacsúcsok, menetfúrótokmányok, partonok, központosító készülékek, kiegészítők











## 0.79 Gépsatuk

## Alkalmazás

<b>P</b>	<b>P</b> ≤ 600	Acél		Hornyok
<b>M</b>	<b>M</b> ≤ 900 ≤ 1400	Rozsdamentes acél		Külső megmunkálás
<b>K</b>		Öntvény		Felületmegmunkálás
<b>N</b>	<b>N</b> Al ≤ 4% Si	Nem vas fémek		Zsákfurat
<b>S</b>	<b>S</b> Ti	Szuperötvözet		Átmenő furat
<b>H</b>	<b>H</b> 56-66 HRC	Edzett acélok		Átmenő furat és zsákfurat

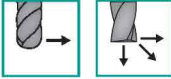
## Terméktulajdonságok

<b>HSS-Co</b>	<b>VHM</b>	Vágóél anyaga			Lapolás nélkül (HA) / lapolással (HB)
<b>TiAl</b>	<b>TiCN</b>	<b>VAP</b>			Morse-kúp
		Belső hűtés			Whistle Notch
<b>Z</b> 4-6		Fogak száma			Vékonyított szár
$\lambda$ : 15° $\gamma$ : 3°		Spirálszög Homlokszög	<b><math>\lambda</math>: 24°</b> <b><math>\alpha</math>: 118°</b>		Spirálszög Csúcsszög
		Hossz	<b>DIN 340</b>	<b>DIN 1869</b>	DIN szabványok
		Előtolási irány	<b>3xD</b>	<b>20xD</b>	Fúrési mélység
		Védőletöréssel / sarokrádiusszal	<b>M</b>		Metrikus ISO-menet
<b>ISO 2 (6H)</b>	<b>6g</b>	Menettűrés			
<b>B</b> 3.5-5.5	<b>C</b> 2-3	Bevezetésforma			

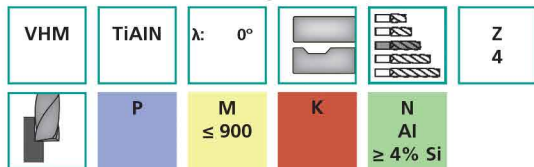
**224191 Tömör keményfém sorjázó, 90° NERIOX****Alkalmazás**

Munkadarabok éléinek sorjázásához és letöréséhez, valamint kontúrmunkákhoz.

**Kivitelek:**

4 mm: Hengeres szárú (HA)

6 mm...12 mm: Weldon (HB)

Rend.szám	d1 mm	l2 mm	d2 mm	l1 mm	Ár EUR
224191.0100	4	2	4	54	15.00
224191.0200	6	3	6	57	16.70
224191.0300	8	4	8	63	20.80
224191.0400	10	5	10	72	28.30
224191.0500	12	6	12	83	42.50

NERIOX

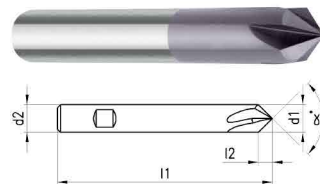
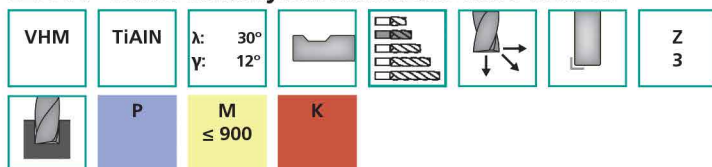
**227811 Tömör keményfém univerzális maró NERIOX**

d2 tűrés: h6

Rend.szám	d1 mm	l2 mm	d2 mm	l1 mm	Ár EUR
227811.0100	3	6	6	50	15.80
227811.0200	4	8	6	50	15.80
227811.0300	5	8	6	50	15.80
227811.0400	6	16	6	50	16.70
227811.0500	8	20	8	60	26.70
227811.0600	10	22	10	70	35.00
227811.0700	12	22	12	70	46.70
227811.0800	16	25	16	75	75.80

NERIOX

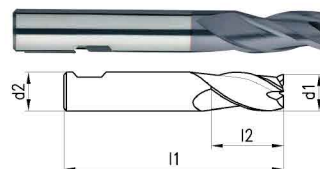
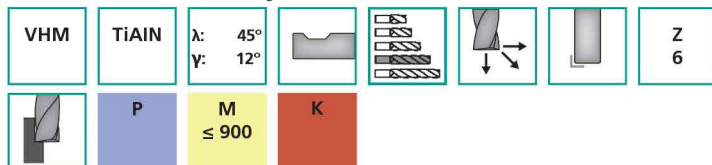
**227821 Tömör keményfém simító maró NERIOX**

d2 tűrés: h6

Rend.szám	d1 mm	l2 mm	d2 mm	l1 mm	Ár EUR
227821.0100	6	13	6	57	20.80
227821.0200	8	19	8	63	27.50
227821.0300	10	22	10	72	38.30
227821.0400	12	26	12	83	54.20
227821.0500	16	32	16	92	91.70

NERIOX

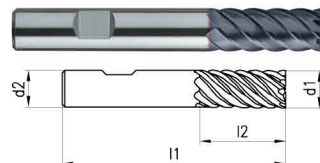



## NERIOX

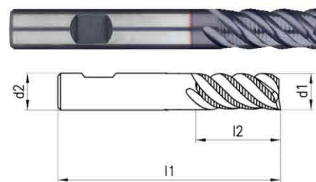

## 227831 Tömör keményfém nagyoló maró NERIOX

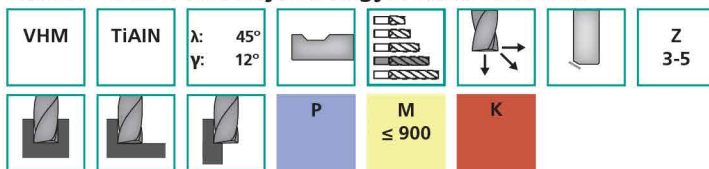

d2 tűrés: h6

Rend.szám	d1 mm	l2 mm	d2 mm	l1 mm	élű	Ár EUR
227831.0030	4	11	6	57	3	21.70
227831.0060	5	13	6	57	4	21.70
227831.0100	6	16	6	57	4	23.30
227831.0200	8	16	8	69	4	30.80
227831.0300	10	22	10	72	4	42.50
227831.0400	12	2	12	83	4	61.70
227831.0500	16	32	16	92	5	104.20

## NERIOX

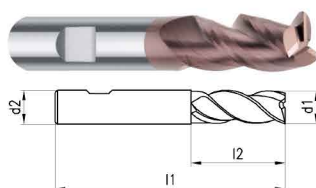

## 227861 Tömör keményfém marók, NERIOX

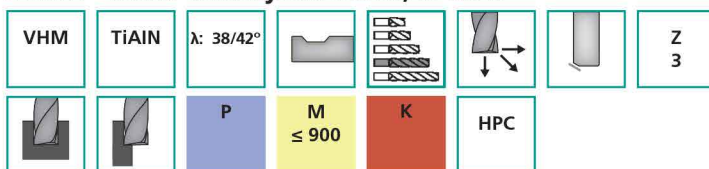

Alkalmazás

Max. 1200 N/mm<sup>2</sup> szakítószilárdságú ötvöztelen és ötvözött acélok, szerszámacélok és ötvények megmunkálásához.

Tűrések: d1: h10 / d2: h6

Rend.szám	d1 mm	l2 mm	d2 mm	l1 mm	Élvedő letérés mm	Ár EUR
227861.0100	3	8	6	57	0,1	21.70
227861.0200	4	11	6	57	0,1	21.70
227861.0300	5	13	6	57	0,15	21.70
227861.0400	6	13	6	57	0,2	21.70
227861.0500	8	19	8	63	0,2	29.20
227861.0600	10	22	10	72	0,2	42.50
227861.0700	12	26	12	83	0,3	59.20
227861.0800	16	32	16	92	0,3	94.20
227861.0900	20	38	20	104	0,4	149.20

## NERIOX

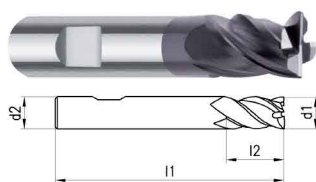

## 227866 Tömör keményfém marók, NERIOX

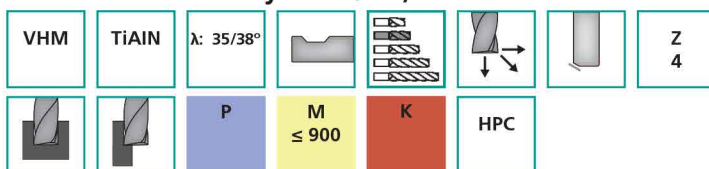

Alkalmazás

Max. 850 N/mm<sup>2</sup> szakítószilárdságú ötvöztelen és ötvözött acélok, szerszámacélok és ötvények megmunkálásához.

Tűrések: d1: h10 / d2: h6

Rend.szám	d1 mm	l2 mm	d2 mm	l1 mm	Élvedő letérés mm	Ár EUR
227866.0030	3	6	6	54	0,1	16.70
227866.0040	4	8	6	54	0,13	16.70
227866.0050	5	9	6	54	0,18	16.70
227866.0100	6	10	6	54	0,2	17.50
227866.0200	8	12	8	58	0,2	22.50
227866.0300	10	14	10	66	0,2	30.00
227866.0400	12	16	12	73	0,3	41.70
227866.0500	16	22	16	82	0,3	70.80
227866.0600	20	26	20	92	0,4	105.00

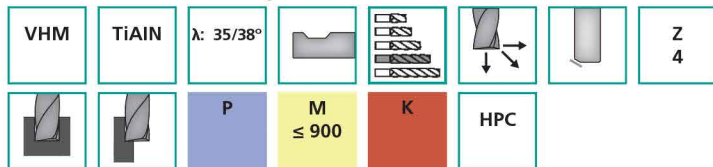
**227871 Tömör keményfém marók, NERIOX****Alkalmazás**

**Max. 850 N/mm<sup>2</sup>** szakítószilárdságú ötvözetlen és ötvözött acélok, szerszámacélok és öntvények megmunkálásához.

**Tűrések:** d1: h10 / d2: h6

Rend.szám	d1 mm	l2 mm	d2 mm	l1 mm	Élvédő letérés mm	Ár EUR
227871.0100	6	13	6	57	0,2	19.20
227871.0200	8	19	8	63	0,2	25.80
227871.0300	10	22	10	72	0,2	34.20
227871.0400	12	26	12	83	0,3	45.80
227871.0500	16	32	16	92	0,3	78.30
227871.0600	20	38	20	104	0,4	117.50

NERIOX

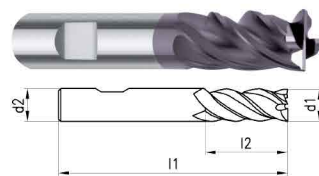
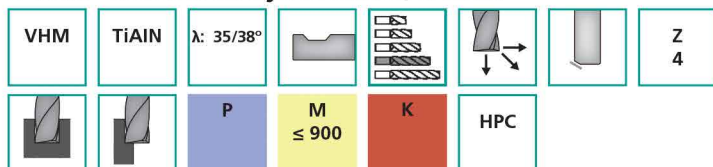
**227876 Tömör keményfém marók, NERIOX****Alkalmazás**

**Max. 850 N/mm<sup>2</sup>** szakítószilárdságú ötvözetlen és ötvözött acélok, szerszámacélok és öntvények megmunkálásához.

**Tűrések:** d1: h10 / d2: h6

Rend.szám	d1 mm	l2 mm	l3 mm	d2 mm	l1 mm	d3 mm	Élvédő letérés mm	Ár EUR
227876.0030	3	8	18	6	57	2.8	0,13	21.70
227876.0040	4	11	21	6	57	3.6	0,13	21.70
227876.0050	5	13	21	6	57	4.6	0,2	21.70
227876.0100	6	13	21	6	57	5.8	0,2	21.70
227876.0200	8	19	27	8	63	7,6	0,2	30.00
227876.0300	10	22	32	10	72	9,5	0,2	37.50
227876.0400	12	26	38	12	83	11,5	0,3	51.70
227876.0500	16	32	44	16	92	15,5	0,3	79.20
227876.0600	20	38	54	20	104	19,5	0,4	115.00

NERIOX

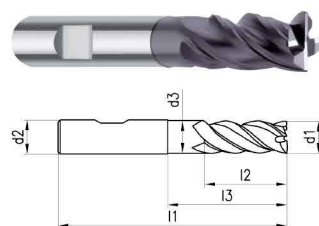
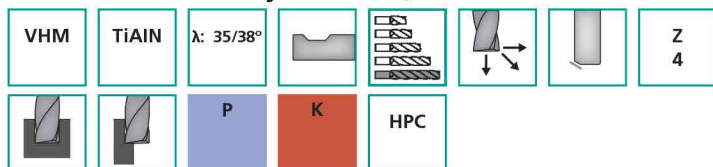
**227881 Tömör keményfém marók, NERIOX****Alkalmazás**

**Max. 850 N/mm<sup>2</sup>** szakítószilárdságú ötvözetlen és ötvözött acélok, szerszámacélok és öntvények megmunkálásához.

**Tűrések:** d1: h10 / d2: h6

Rend.szám	d1 mm	l2 mm	l1 mm	d2 mm	Élvédő letérés mm	Ár EUR
227881.0100	6	22	63	6	0,2	34.20
227881.0200	8	28	80	8	0,2	42.50
227881.0300	10	33	100	10	0,2	54.20
227881.0400	12	42	100	12	0,3	69.20
227881.0500	16	53	150	16	0,3	126.70
227881.0600	20	68	150	20	0,4	184.20

NERIOX

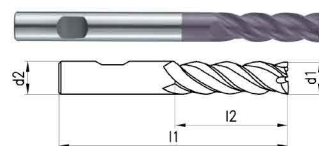

NERIOX

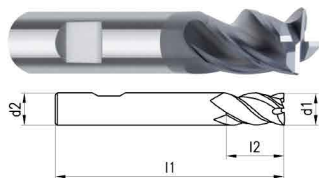
**227886 Tömör keményfém marók, NERIOX**

INOX

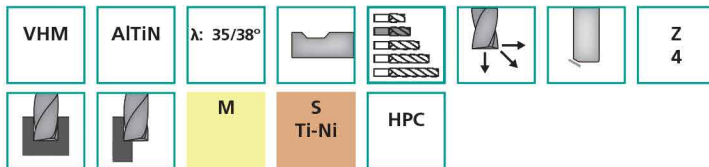
**Alkalmazás**

**Max. 900 N/mm<sup>2</sup>** szakítószilárdságú rozsdamentes acélok, titán és szuperötvözetek megmunkálásához.

Tűrések: d1: h10 / d2: h6

Rend.szám	d1 mm	l2 mm	l1 mm	d2 mm	Élvédő letérés mm	Ár EUR
227886.0030	3	6	54	6	0,1	21.70
227886.0040	4	8	54	6	0,13	21.70
227886.0050	5	9	54	6	0,18	21.70
227886.0100	6	10	54	6	0,2	21.70
227886.0200	8	12	58	8	0,2	27.50
227886.0300	10	14	66	10	0,2	38.30
227886.0400	12	16	73	12	0,3	54.20
227886.0500	16	22	82	16	0,3	93.30
227886.0600	20	26	92	20	0,4	140.00

NERIOX

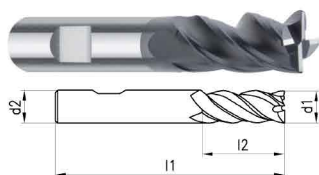
**227891 Tömör keményfém marók, NERIOX**

INOX

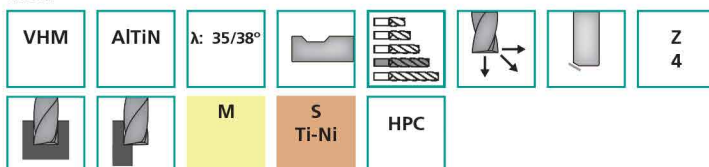
**Alkalmazás**

**Max. 900 N/mm<sup>2</sup>** szakítószilárdságú rozsdamentes acélok, titán és szuperötvözetek megmunkálásához.

Tűrések: d1: h10 / d2: h6

Rend.szám	d1 mm	l2 mm	l1 mm	d2 mm	Élvédő letérés mm	Ár EUR
227891.0100	6	13	57	6	0,2	23.30
227891.0200	8	19	63	8	0,2	30.80
227891.0300	10	22	72	10	0,2	45.00
227891.0400	12	26	83	12	0,3	60.80
227891.0500	16	32	92	16	0,3	95.80
227891.0600	20	38	104	20	0,4	148.30

NERIOX

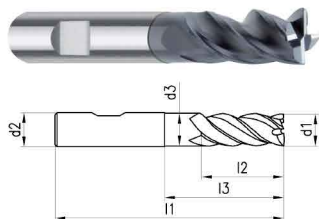
**227896 Tömör keményfém marók, NERIOX**

INOX

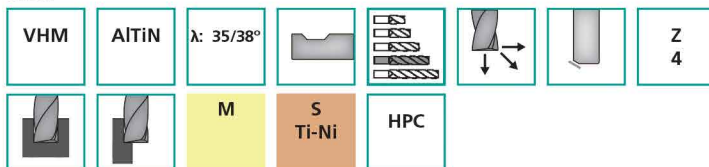
**Alkalmazás**

**Max. 900 N/mm<sup>2</sup>** szakítószilárdságú rozsdamentes acélok, titán és szuperötvözetek megmunkálásához.

Tűrések: d1: h10 / d2: h6

Rend.szám	d1 mm	l2 mm	l3 mm	d2 mm	l1 mm	d3 mm	Élvédő letérés mm	Ár EUR
227896.0030	3	8	18	3	57	2.75	0,1	27.50
227896.0040	4	11	21	4	57	3.5	0,13	27.50
227896.0050	5	13	21	5	57	4.5	0,2	27.50
227896.0100	6	13	21	6	57	5.8	0,2	27.50
227896.0200	8	19	27	8	63	7.6	0,2	36.70
227896.0300	10	22	32	10	72	9.5	0,2	50.00
227896.0400	12	26	38	12	83	11.5	0,3	69.20
227896.0500	16	32	44	16	92	15.5	0,3	105.00
227896.0600	20	38	54	20	104	19.5	0,4	156.70

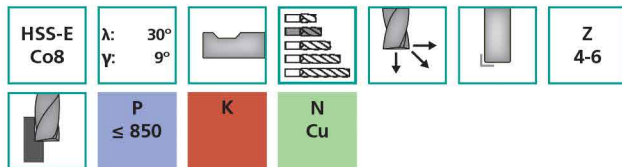
**216001 Simító maró NERIOX**

N típus, 2 központi él, DIN 844

Tűrések: d1: 0 / +0.04 ; d2: h6

Rend.szám	d1 mm	l2 mm	d2 mm	l1 mm	élű	Ár EUR
216001.0100	2	7	6	51	4	10.00
216001.0200	3	8	6	52	4	10.00
216001.0300	4	11	6	55	4	10.00
216001.0400	5	13	6	57	4	10.00
216001.0500	6	13	6	57	4	10.00
216001.0600	7	16	10	66	4	14.20
216001.0700	8	19	10	69	4	14.20
216001.0800	9	19	10	69	4	14.20
216001.0900	10	22	10	72	4	14.20
216001.1000	11	22	12	79	4	19.20
216001.1100	12	26	12	83	4	19.20
216001.1200	14	26	12	83	4	20.80
216001.1300	16	32	16	92	4	25.80
216001.1400	18	32	16	92	4	31.70
216001.1500	20	38	20	104	4	37.50
216001.1700	25	45	25	121	6	60.00

NERIOX

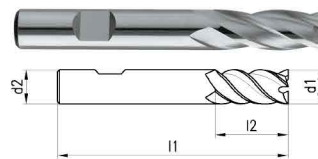
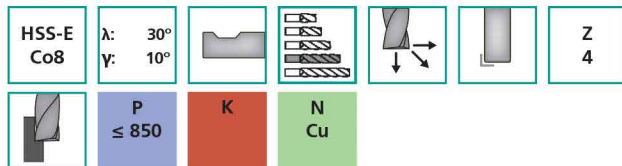
**216061 Simító maró NERIOX**

N típus, 2 központi él, DIN 844

Tűrések: d1: 0 / +0.05 ; d2: h6

Rend.szám	d1 mm	l2 mm	d2 mm	l1 mm	Ár EUR
216061.0100	3	12	6	56	13.30
216061.0200	4	19	6	63	13.30
216061.0300	5	24	6	68	13.30
216061.0400	6	24	6	68	13.30
216061.0600	8	38	10	88	18.30
216061.0700	10	45	10	95	18.30
216061.0800	12	53	12	110	25.80
216061.1000	16	63	16	123	35.80
216061.1200	20	75	20	141	52.50

NERIOX

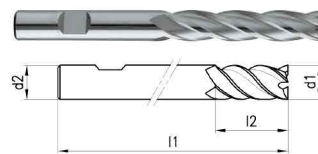

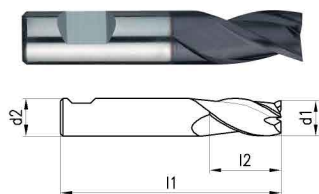
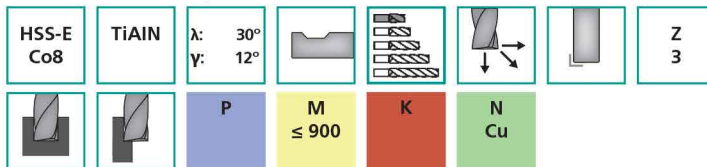

NERIOX

**216141 Gazdaságos maró NERIOX**

N típus, gyári szabvány

Tűrések: d1: e8 / d2: h6

Rend.szám	d1 mm	l2 mm	d2 mm	l1 mm	Ár EUR
216141.0100	1	2	6	34	12.50
216141.0200	1.5	3	6	34	12.50
216141.0400	2	4	6	35	12.50
216141.0500	2.5	5	6	36	12.50
216141.0600	2.8	5	6	36	12.50
216141.0700	3	5	6	36	12.50
216141.0800	3.5	6	6	37	12.50
216141.0900	3.8	7	6	38	12.50
216141.1000	4	7	6	38	12.50
216141.1100	4.5	7	6	38	12.50
216141.1200	4.8	8	6	39	12.50
216141.1300	5	8	6	39	12.50
216141.1400	5.5	8	6	39	12.50
216141.1500	5.75	8	6	39	12.50
216141.1600	6	8	6	39	12.50
216141.1700	6.5	10	8	42	16.70
216141.1800	7	10	8	42	16.70
216141.1900	8	11	8	43	16.70
216141.2100	10	13	10	50	20.00

NERIOX

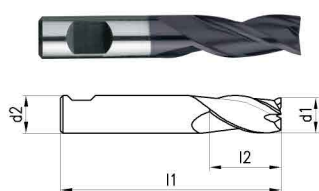
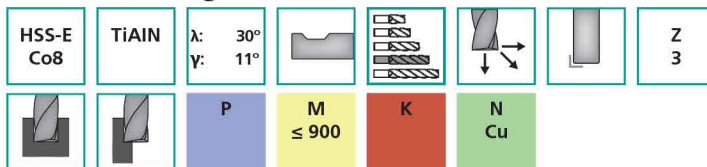
**216181 Gazdaságos maró NERIOX**

N típus, gyári szabvány

Tűrések: d1: e8 / d2: h6

Rend.szám	d1 mm	l2 mm	d2 mm	l1 mm	Ár EUR
216181.0100	2	7	6	38	13.30
216181.0300	3	8	6	39	13.30
216181.0500	4	11	6	42	13.30
216181.0700	5	13	6	44	13.30
216181.0900	6	13	6	44	13.30
216181.1100	8	19	8	51	17.50
216181.1300	10	22	10	59	20.80

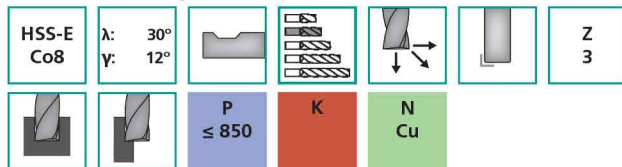
**216221 Horonymaró NERIOX**

N típus, DIN 844K

Tűrések: d1: e8 / d2: h6

Rend.szám	d1 mm	l2 mm	d2 mm	l1 mm	Ár EUR
216221.0100	1.5	7	6	51	10.80
216221.0200	2	7	6	51	10.00
216221.0300	2.5	8	6	52	10.00
216221.0400	3	8	6	52	10.00
216221.0500	3.5	10	6	54	10.00
216221.0600	4	11	6	55	10.00
216221.0700	4.5	11	6	55	10.00
216221.0800	5	13	6	57	10.00
216221.0900	5.5	13	6	57	10.00
216221.1000	6	13	6	57	10.00
216221.1100	6.5	16	10	66	14.20
216221.1200	7	16	10	66	14.20
216221.1300	7.5	16	10	66	14.20
216221.1400	8	19	10	69	14.20
216221.1500	8.5	19	10	69	14.20
216221.1600	9	19	10	69	14.20
216221.1700	10	22	10	72	14.20
216221.1800	12	26	12	83	18.30
216221.1900	14	26	12	83	20.00
216221.2000	16	32	16	92	24.20
216221.2100	18	32	16	92	30.00
216221.2200	20	38	20	104	35.80

NERIOX

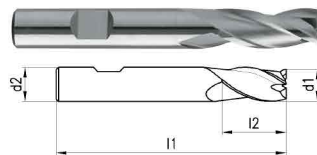
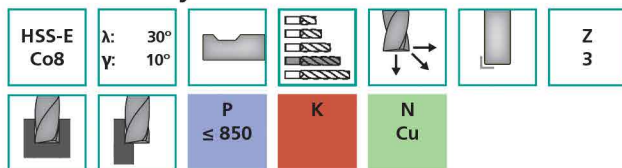
**216241 Horonymaró NERIOX**

N típus, DIN 844L

Tűrések: d1: e8 / d2: h6

Rend.szám	d1 mm	l2 mm	d2 mm	l1 mm	Ár EUR
216241.0100	3	12	6	56	13.30
216241.0200	4	19	6	63	13.30
216241.0300	5	24	6	68	13.30
216241.0400	6	24	6	68	13.30
216241.0600	8	38	10	88	18.30
216241.0700	10	45	10	95	18.30
216241.0800	12	53	12	110	24.20
216241.1000	16	63	16	123	34.20
216241.1200	20	75	20	141	50.00

NERIOX

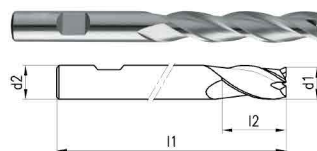

NERIOX

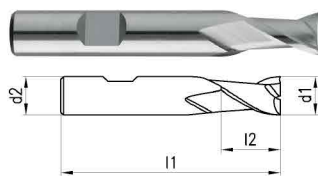
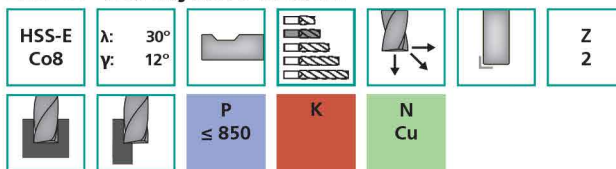
**216261 Horonymaró NERIOX**

N típus, DIN 327

Tűrések: d1: e8 / d2: h6

Rend.szám	d1 mm	l2 mm	d2 mm	l1 mm	Ár EUR
216261.0100	1	2.5	6	47	10.00
216261.0200	1.5	3	6	47	10.00
216261.0300	2	4	6	48	8.30
216261.0400	2.5	5	6	49	8.30
216261.0500	3	5	6	49	8.30
216261.0600	3.5	6	6	50	8.30
216261.0700	4	7	6	51	8.30
216261.0800	4.5	7	6	51	8.30
216261.0900	4.8	8	6	52	8.30
216261.1000	5	8	6	52	8.30
216261.1100	5.5	8	6	52	8.30
216261.1300	6	8	6	52	8.30
216261.1400	6.5	10	10	60	11.70
216261.1500	7	10	10	60	11.70
216261.1600	7.5	10	10	60	11.70
216261.1800	8	11	10	61	11.70
216261.2000	9	11	10	61	11.70
216261.2200	10	13	10	63	11.70
216261.2300	11	13	12	70	15.80
216261.2400	12	16	12	73	15.80
216261.2500	14	16	12	73	17.50
216261.2600	15	16	12	73	20.00
216261.2700	16	19	16	79	20.80
216261.2800	18	19	16	79	25.80
216261.2900	20	22	20	88	30.80

NERIOX

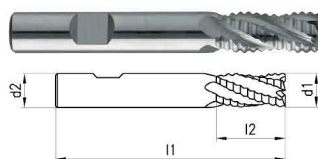
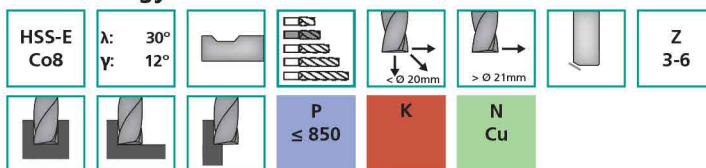
**216401 Nagyló maró NERIOX**

NR típus, DIN 844

Tűrések: d1: js12 / d2: h6

Rend.szám	d1 mm	l2 mm	d2 mm	l1 mm	Élvédő letérés mm	élű	Ár EUR
216401.0100	6	13	6	57	0,25	3	21.70
216401.0300	8	19	10	69	0,25	3	23.30
216401.0500	10	22	10	72	0,35	4	23.30
216401.0600	12	26	12	83	0,5	4	25.80
216401.0800	16	32	16	92	0,6	4	36.70
216401.1000	20	38	20	104	0,6	4	44.20
216401.1300	25	45	25	121	0,6	5	66.70

**256131 Tömör keményfém csigafúró NERIOX DIN338**

NERIOX

VHM	λ: 30° α: 118°		DIN 338	Z 2
P ≤ 850	K	N Al		

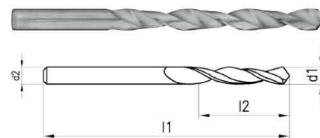

N típus

**Alkalmazása:**

Acél, acélöntvény, kemény- és temperöntvény, nemvasfém, könnyűfém, abrazív műanyagok.

**Tűrések:** d1: h7 / d2: h6

Rend.szám	d1 mm	l2 mm	l1 mm	d2 mm	Ár EUR	Rend.szám	d1 mm	l2 mm	l1 mm	d2 mm	Ár EUR
256131.0010	1	12	34	1	5.30	256131.0360	4.5	47	80	4.5	11.10
256131.0020	1.1	14	36	1.1	5.30	256131.0370	4.6	47	80	4.6	12.60
256131.0030	1.2	16	38	1.2	5.30	256131.0380	4.7	47	80	4.7	12.60
256131.0040	1.3	16	38	1.3	5.10	256131.0390	4.8	52	86	4.8	13.00
256131.0050	1.4	18	40	1.4	5.10	256131.0400	4.9	52	86	4.9	13.00
256131.0060	1.5	18	40	1.5	4.90	256131.0410	5	52	86	5	12.10
256131.0070	1.6	20	43	1.6	4.90	256131.0420	5.1	52	86	5.1	14.70
256131.0080	1.7	20	43	1.7	4.90	256131.0430	5.2	52	86	5.2	14.70
256131.0090	1.8	22	46	1.8	4.90	256131.0440	5.3	52	86	5.3	14.70
256131.0100	1.9	22	46	1.9	4.90	256131.0450	5.4	57	93	5.4	16.60
256131.0110	2	24	49	2	4.70	256131.0460	5.5	57	93	5.5	16.10
256131.0120	2.1	24	49	2.1	5.20	256131.0470	5.6	57	93	5.6	17.50
256131.0130	2.2	27	53	2.2	5.80	256131.0480	5.7	57	93	5.7	17.50
256131.0140	2.3	27	53	2.3	5.80	256131.0490	5.8	57	93	5.8	17.50
256131.0150	2.4	30	57	2.4	5.80	256131.0500	5.9	57	93	5.9	17.50
256131.0160	2.5	30	57	2.5	5.60	256131.0510	6	57	93	6	17.00
256131.0170	2.6	30	57	2.6	7.40	256131.0520	6.1	63	101	6.1	21.80
256131.0180	2.7	33	61	2.7	7.40	256131.0530	6.2	63	101	6.2	21.80
256131.0190	2.8	33	61	2.8	7.40	256131.0540	6.3	63	101	6.3	21.80
256131.0200	2.9	33	61	2.9	7.40	256131.0550	6.4	63	101	6.4	21.80
256131.0210	3	33	61	3	7.20	256131.0560	6.5	63	101	6.5	21.00
256131.0220	3.1	36	65	3.1	7.20	256131.0570	6.8	69	109	6.8	25.50
256131.0230	3.2	36	65	3.2	7.20	256131.0580	7	69	109	7	25.20
256131.0240	3.3	36	65	3.3	7.30	256131.0590	7.5	69	109	7.5	25.10
256131.0250	3.4	39	70	3.4	8.10	256131.0600	8	75	117	8	30.00
256131.0260	3.5	39	70	3.5	7.80	256131.0610	8.5	75	117	8.5	34.90
256131.0270	3.6	39	70	3.6	8.30	256131.0620	9	81	125	9	35.40
256131.0280	3.7	39	70	3.7	8.30	256131.0630	9.5	81	125	9.5	39.30
256131.0290	3.8	43	75	3.8	8.80	256131.0640	10	87	133	10	44.10
256131.0300	3.9	43	75	3.9	8.90	256131.0650	10.2	87	133	10.2	53.30
256131.0310	4	43	75	4	9.00	256131.0660	10.5	87	133	10.5	50.60
256131.0320	4.1	43	75	4.1	9.20	256131.0670	11	94	142	11	62.70
256131.0330	4.2	43	75	4.2	9.20	256131.0680	11.5	94	142	11.5	66.90
256131.0340	4.3	47	80	4.3	12.10	256131.0690	12	101	151	12	72.50
256131.0350	4.4	47	80	4.4	12.10	256131.0700	13	101	151	13	86.90



NERIOX

## 256151 Tömör keményfém csigafúró NERIOX

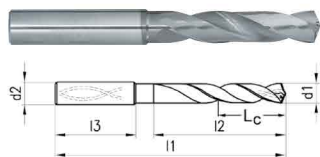

VHM	TiAlN	$\alpha: 140^\circ$	3xD	Z 2	
P	M	K	N	Cu, Al	

TiAlN, Weldon nélkül, DIN 6537, rövid.  
3 x D fúrásmélységhez, belső hűtéssel

Tűrések: d1: m7 / d2: h6

Rend.szám	d1 mm	Lc mm	l2 mm	l1 mm	d2 mm	l3 mm	Ár EUR	Rend.szám	d1 mm	Lc mm	l2 mm	l1 mm	d2 mm	l3 mm	Ár EUR
256151.0100	3	14	20	62	6	36	34.20	256151.4500	7.4	29	41	79	8	36	45.00
256151.0200	3.1	14	20	62	6	36	34.20	256151.4600	7.5	29	41	79	8	36	45.00
256151.0300	3.2	14	20	62	6	36	34.20	256151.4700	7.6	29	41	79	8	36	45.00
256151.0400	3.3	14	20	62	6	36	34.20	256151.4800	7.7	29	41	79	8	36	45.00
256151.0500	3.4	14	20	62	6	36	34.20	256151.4900	7.8	29	41	79	8	36	45.00
256151.0600	3.5	14	20	62	6	36	34.20	256151.5000	7.9	29	41	79	8	36	45.00
256151.0700	3.6	14	20	62	6	36	34.20	256151.5100	8	29	41	79	8	36	45.00
256151.0800	3.7	14	20	62	6	36	34.20	256151.5200	8.1	35	47	89	10	40	57.50
256151.0900	3.8	17	24	66	6	36	34.20	256151.5300	8.2	35	47	89	10	40	57.50
256151.1000	3.9	17	24	66	6	36	34.20	256151.5400	8.3	35	47	89	10	40	57.50
256151.1100	4	17	24	66	6	36	34.20	256151.5500	8.4	35	47	89	10	40	57.50
256151.1200	4.1	17	24	66	6	36	34.20	256151.5600	8.5	35	47	89	10	40	57.50
256151.1300	4.2	17	24	66	6	36	34.20	256151.5700	8.6	35	47	89	10	40	57.50
256151.1400	4.3	17	24	66	6	36	34.20	256151.5800	8.7	35	47	89	10	40	57.50
256151.1500	4.4	17	24	66	6	36	34.20	256151.5900	8.8	35	47	89	10	40	57.50
256151.1600	4.5	17	24	66	6	36	34.20	256151.6000	8.9	35	47	89	10	40	57.50
256151.1700	4.6	17	24	66	6	36	34.20	256151.6100	9	35	47	89	10	40	57.50
256151.1800	4.7	17	24	66	6	36	34.20	256151.6200	9.1	35	47	89	10	40	57.50
256151.1900	4.8	20	28	66	6	36	34.20	256151.6300	9.2	35	47	89	10	40	57.50
256151.2000	4.9	20	28	66	6	36	34.20	256151.6400	9.3	35	47	89	10	40	57.50
256151.2100	5	20	28	66	6	36	34.20	256151.6500	9.4	35	47	89	10	40	57.50
256151.2200	5.1	20	28	66	6	36	34.20	256151.6600	9.5	35	47	89	10	40	57.50
256151.2300	5.2	20	28	66	6	36	34.20	256151.6700	9.6	35	47	89	10	40	57.50
256151.2400	5.3	20	28	66	6	36	34.20	256151.6800	9.7	35	47	89	10	40	57.50
256151.2500	5.4	20	28	66	6	36	34.20	256151.6900	9.8	35	47	89	10	40	57.50
256151.2600	5.5	20	28	66	6	36	34.20	256151.7000	9.9	35	47	89	10	40	57.50
256151.2700	5.6	20	28	66	6	36	34.20	256151.7100	10	35	47	89	10	40	57.50
256151.2800	5.7	20	28	66	6	36	34.20	256151.7200	10.2	40	55	102	12	45	80.00
256151.2900	5.8	20	28	66	6	36	34.20	256151.7300	10.5	40	55	102	12	45	80.00
256151.3000	5.9	20	28	66	6	36	34.20	256151.7400	10.8	40	55	102	12	45	80.00
256151.3100	6	20	28	66	6	36	34.20	256151.7500	11	40	55	102	12	45	80.00
256151.3200	6.1	24	34	79	8	36	45.00	256151.7600	11.2	40	55	102	12	45	80.00
256151.3300	6.2	24	34	79	8	36	45.00	256151.7700	11.5	40	55	102	12	45	80.00
256151.3400	6.3	24	34	79	8	36	45.00	256151.7800	11.8	40	55	102	12	45	80.00
256151.3500	6.4	24	34	79	8	36	45.00	256151.7900	12	40	55	102	12	45	80.00
256151.3600	6.5	24	34	79	8	36	45.00	256151.8000	12.5	43	60	107	14	45	103.30
256151.3700	6.6	24	34	79	8	36	45.00	256151.8100	13	43	60	107	14	45	103.30
256151.3800	6.7	24	34	79	8	36	45.00	256151.8200	13.5	43	60	107	14	45	103.30
256151.3900	6.8	24	34	79	8	36	45.00	256151.8300	14	43	60	107	14	45	103.30
256151.4000	6.9	24	34	79	8	36	45.00	256151.8400	14.5	45	65	115	16	48	123.30
256151.4100	7	24	34	79	8	36	45.00	256151.8500	15	45	65	115	16	48	123.30
256151.4200	7.1	29	41	79	8	36	45.00	256151.8600	15.5	45	65	115	16	48	123.30
256151.4300	7.2	29	41	79	8	36	45.00	256151.8700	16	45	65	115	16	48	123.30
256151.4400	7.3	29	41	79	8	36	45.00								

## 256156 Tömör keményfém csigafúró NERIOX

NERIOX

VHM	TiAlN	$\alpha: 140^\circ$		DIN 6537	5xD	Z 2
P	M	K	N Cu, Al			

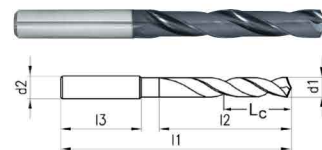

TiAlN, Weldon nélkül, DIN 6537.

5 x D fúrásmélységhez.

Tűrések: d1: m7 / d2: h6

Rend.szám	d1 mm	Lc mm	l2 mm	l1 mm	d2 mm	l3 mm	Ár EUR	Rend.szám	d1 mm	Lc mm	l2 mm	l1 mm	d2 mm	l3 mm	Ár EUR
256156.0100	3	23	28	66	6	36	32.50	256156.4500	7.4	43	53	91	8	36	39.20
256156.0200	3.1	23	28	66	6	36	32.50	256156.4600	7.5	43	53	91	8	36	39.20
256156.0300	3.2	23	28	66	6	36	32.50	256156.4700	7.6	43	53	91	8	36	39.20
256156.0400	3.3	23	28	66	6	36	32.50	256156.4800	7.7	43	53	91	8	36	39.20
256156.0500	3.4	23	28	66	6	36	32.50	256156.4900	7.8	43	53	91	8	36	39.20
256156.0600	3.5	23	28	66	6	36	32.50	256156.5000	7.9	43	53	91	8	36	39.20
256156.0700	3.6	23	28	66	6	36	32.50	256156.5100	8	43	53	91	8	36	39.20
256156.0800	3.7	23	28	66	6	36	32.50	256156.5200	8.1	49	61	103	10	40	44.20
256156.0900	3.8	29	36	74	6	36	32.50	256156.5300	8.2	49	61	103	10	40	44.20
256156.1000	3.9	29	36	74	6	36	32.50	256156.5400	8.3	49	61	103	10	40	44.20
256156.1100	4	29	36	74	6	36	32.50	256156.5500	8.4	49	61	103	10	40	44.20
256156.1200	4.1	29	36	74	6	36	32.50	256156.5600	8.5	49	61	103	10	40	44.20
256156.1300	4.2	29	36	74	6	36	32.50	256156.5700	8.6	49	61	103	10	40	44.20
256156.1400	4.3	29	36	74	6	36	32.50	256156.5800	8.7	49	61	103	10	40	44.20
256156.1500	4.4	29	36	74	6	36	32.50	256156.5900	8.8	49	61	103	10	40	44.20
256156.1600	4.5	29	36	74	6	36	32.50	256156.6000	8.9	49	61	103	10	40	44.20
256156.1700	4.6	29	36	74	6	36	32.50	256156.6100	9	49	61	103	10	40	44.20
256156.1800	4.7	29	36	74	6	36	32.50	256156.6200	9.1	49	61	103	10	40	44.20
256156.1900	4.8	35	44	82	6	36	32.50	256156.6300	9.2	49	61	103	10	40	44.20
256156.2000	4.9	35	44	82	6	36	32.50	256156.6400	9.3	49	61	103	10	40	44.20
256156.2100	5	35	44	82	6	36	32.50	256156.6500	9.4	49	61	103	10	40	44.20
256156.2200	5.1	35	44	82	6	36	32.50	256156.6600	9.5	49	61	103	10	40	44.20
256156.2300	5.2	35	44	82	6	36	32.50	256156.6700	9.6	49	61	103	10	40	44.20
256156.2400	5.3	35	44	82	6	36	32.50	256156.6800	9.7	49	61	103	10	40	44.20
256156.2500	5.4	35	44	82	6	36	32.50	256156.6900	9.8	49	61	103	10	40	44.20
256156.2600	5.5	35	44	82	6	36	32.50	256156.7000	9.9	49	61	103	10	40	44.20
256156.2700	5.6	35	44	82	6	36	32.50	256156.7100	10	49	61	103	10	40	44.20
256156.2800	5.7	35	44	82	6	36	32.50	256156.7200	10.2	56	71	118	12	45	63.30
256156.2900	5.8	35	44	82	6	36	32.50	256156.7300	10.5	56	71	118	12	45	63.30
256156.3000	5.9	35	44	82	6	36	32.50	256156.7400	10.8	56	71	118	12	45	63.30
256156.3100	6	35	44	82	6	36	32.50	256156.7500	11	56	71	118	12	45	63.30
256156.3200	6.1	43	53	91	8	36	39.20	256156.7600	11.2	56	71	118	12	45	63.30
256156.3300	6.2	43	53	91	8	36	39.20	256156.7700	11.5	56	71	118	12	45	63.30
256156.3400	6.3	43	53	91	8	36	39.20	256156.7800	11.8	56	71	118	12	45	63.30
256156.3500	6.4	43	53	91	8	36	39.20	256156.7900	12	56	71	118	12	45	63.30
256156.3600	6.5	43	53	91	8	36	39.20	256156.8000	12.5	60	77	124	14	45	87.50
256156.3700	6.6	43	53	91	8	36	39.20	256156.8100	13	60	77	124	14	45	87.50
256156.3800	6.7	43	53	91	8	36	39.20	256156.8200	13.5	60	77	124	14	45	87.50
256156.3900	6.8	43	53	91	8	36	39.20	256156.8300	14	60	77	124	14	45	87.50
256156.4000	6.9	43	53	91	8	36	39.20	256156.8400	14.5	63	83	133	16	48	107.50
256156.4100	7	43	53	91	8	36	39.20	256156.8500	15	63	83	133	16	48	107.50
256156.4200	7.1	43	53	91	8	36	39.20	256156.8600	15.5	63	83	133	16	48	107.50
256156.4300	7.2	43	53	91	8	36	39.20	256156.8700	16	63	83	133	16	48	107.50
256156.4400	7.3	43	53	91	8	36	39.20								



NERIOX

## 256161 Tömör keményfém csigafúrók NERIOX

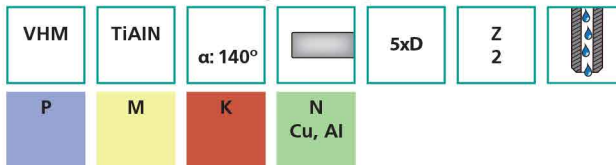
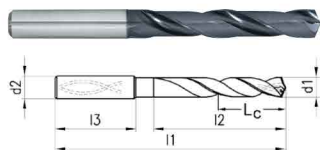

TiAlN, 5 x D, Weldon nélkül, belső hűtéssel, DIN 6537.

Tűrések: d1: m7 / d2: h6

Rend.szám	d1 mm	Lc mm	l2 mm	l1 mm	d2 mm	l3 mm	Ár EUR	Rend.szám	d1 mm	Lc mm	l2 mm	l1 mm	d2 mm	l3 mm	Ár EUR
256161.0052	1	7	10	55	3	42	45.00	256161.3500	6.4	43	53	91	8	36	52.50
256161.0054	1.1	10	12	55	3	38	45.00	256161.3600	6.5	43	53	91	8	36	52.50
256161.0056	1.2	10	12	55	3	38	45.00	256161.3700	6.6	43	53	91	8	36	52.50
256161.0058	1.3	10	12	55	3	38	45.00	256161.3800	6.7	43	53	91	8	36	52.50
256161.0060	1.4	10	12	55	3	38	45.00	256161.3900	6.8	43	53	91	8	36	52.50
256161.0062	1.5	10	12	55	3	38	45.00	256161.4000	6.9	43	53	91	8	36	52.50
256161.0064	1.6	13	16	55	3	36	45.00	256161.4100	7	43	53	91	8	36	52.50
256161.0066	1.7	13	16	55	3	36	45.00	256161.4200	7.1	43	53	91	8	36	52.50
256161.0068	1.8	13	16	55	3	36	45.00	256161.4300	7.2	43	53	91	8	36	52.50
256161.0070	1.9	13	16	55	3	36	45.00	256161.4400	7.3	43	53	91	8	36	52.50
256161.0072	2	16	21	57	3	32	45.00	256161.4500	7.4	43	53	91	8	36	52.50
256161.0074	2.1	16	21	57	3	32	45.00	256161.4600	7.5	43	53	91	8	36	52.50
256161.0076	2.2	16	21	57	3	32	45.00	256161.4700	7.6	43	53	91	8	36	52.50
256161.0078	2.3	16	21	57	3	32	45.00	256161.4800	7.7	43	53	91	8	36	52.50
256161.0080	2.4	16	21	57	3	32	45.00	256161.4900	7.8	43	53	91	8	36	52.50
256161.0082	2.5	16	21	57	3	32	45.00	256161.5000	7.9	43	53	91	8	36	52.50
256161.0084	2.6	19	21	57	3	32	45.00	256161.5100	8	43	53	91	8	36	52.50
256161.0086	2.7	19	21	57	3	32	45.00	256161.5200	8.1	49	61	103	10	40	60.00
256161.0088	2.8	19	21	57	3	32	45.00	256161.5300	8.2	49	61	103	10	40	60.00
256161.0090	2.9	19	21	57	3	32	45.00	256161.5400	8.3	49	61	103	10	40	60.00
256161.0100	3	23	28	66	6	36	45.00	256161.5500	8.4	49	61	103	10	40	60.00
256161.0200	3.1	23	28	66	6	36	45.00	256161.5600	8.5	49	61	103	10	40	60.00
256161.0300	3.2	23	28	66	6	36	45.00	256161.5700	8.6	49	61	103	10	40	60.00
256161.0400	3.3	23	28	66	6	36	45.00	256161.5800	8.7	49	61	103	10	40	60.00
256161.0500	3.4	23	28	66	6	36	45.00	256161.5900	8.8	49	61	103	10	40	60.00
256161.0600	3.5	23	28	66	6	36	45.00	256161.6000	8.9	49	61	103	10	40	60.00
256161.0700	3.6	23	28	66	6	36	45.00	256161.6100	9	49	61	103	10	40	60.00
256161.0800	3.7	23	28	66	6	36	45.00	256161.6200	9.1	49	61	103	10	40	60.00
256161.0900	3.8	29	36	74	6	36	45.00	256161.6300	9.2	49	61	103	10	40	60.00
256161.1000	3.9	29	36	74	6	36	45.00	256161.6400	9.3	49	61	103	10	40	60.00
256161.1100	4	29	36	74	6	36	45.00	256161.6500	9.4	49	61	103	10	40	60.00
256161.1200	4.1	29	36	74	6	36	45.00	256161.6600	9.5	49	61	103	10	40	60.00
256161.1300	4.2	29	36	74	6	36	45.00	256161.6700	9.6	49	61	103	10	40	60.00
256161.1400	4.3	29	36	74	6	36	45.00	256161.6800	9.7	49	61	103	10	40	60.00
256161.1500	4.4	29	36	74	6	36	45.00	256161.6900	9.8	49	61	103	10	40	60.00
256161.1600	4.5	29	36	74	6	36	45.00	256161.7000	9.9	49	61	103	10	40	60.00
256161.1700	4.6	29	36	74	6	36	45.00	256161.7100	10	49	61	103	10	40	60.00
256161.1800	4.7	29	36	74	6	36	45.00	256161.7200	10.2	56	71	118	12	45	85.00
256161.1900	4.8	35	44	82	6	36	45.00	256161.7300	10.5	56	71	118	12	45	85.00
256161.2000	4.9	35	44	82	6	36	45.00	256161.7400	10.8	56	71	118	12	45	85.00
256161.2100	5	35	44	82	6	36	45.00	256161.7500	11	56	71	118	12	45	85.00
256161.2200	5.1	35	44	82	6	36	45.00	256161.7600	11.2	56	71	118	12	45	85.00
256161.2300	5.2	35	44	82	6	36	45.00	256161.7700	11.5	56	71	118	12	45	85.00
256161.2400	5.3	35	44	82	6	36	45.00	256161.7800	11.8	56	71	118	12	45	85.00
256161.2500	5.4	35	44	82	6	36	45.00	256161.7900	12	56	71	118	12	45	85.00
256161.2600	5.5	35	44	82	6	36	45.00	256161.8000	12.5	60	77	124	14	45	108.30
256161.2700	5.6	35	44	82	6	36	45.00	256161.8100	13	60	77	124	14	45	108.30
256161.2800	5.7	35	44	82	6	36	45.00	256161.8200	13.5	60	77	124	14	45	108.30
256161.2900	5.8	35	44	82	6	36	45.00	256161.8300	14	60	77	124	14	45	108.30
256161.3000	5.9	35	44	82	6	36	45.00	256161.8400	14.5	63	83	133	16	48	133.30
256161.3100	6	35	44	82	6	36	45.00	256161.8500	15	63	83	133	16	48	133.30
256161.3200	6.1	43	53	91	8	36	52.50	256161.8600	15.5	63	83	133	16	48	133.30
256161.3300	6.2	43	53	91	8	36	52.50	256161.8700	16	63	83	133	16	48	133.30
256161.3400	6.3	43	53	91	8	36	52.50								

**250101 NC-központfúró, 90° NERIOX**

NERIOX

HSS-E Co8		
P ≤ 850	M ≤ 900	N Cu, Al

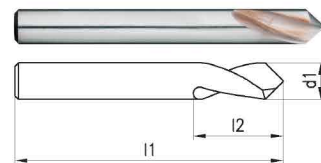

N típus, HSSE-Co8, hengeres szár.

**Alkalmazása:**

NC/CNC-gépekkel és megmunkálóközpontokkal végzett pontosan pozícionálható és gyors fúráskézdéshez, a 90°-os csúcshöszögű kivitel mind a központozást, mind az eggyel nagyobb átmérőjű furat előfúrását lehetővé teszi.

Rend.szám	d1 mm	l2 mm	l1 mm	Ár EUR	Rend.szám	d1 mm	l2 mm	l1 mm	Ár EUR
250101.0100	3	12	46	6.50	250101.0600	10	25	88	12.90
250101.0200	4	12	55	6.50	250101.0700	12	30	102	16.30
250101.0300	5	15	60	6.90	250101.0800	16	35	115	29.30
250101.0400	6	20	66	8.90	250101.0900	20	40	131	40.80
250101.0500	8	25	79	9.90					

**254031 Csigafúró NERIOX**

NERIOX

HSS	TiN	α: 118°		DIN 338
P	K	N Cu Al≤4%Si	S Ti	

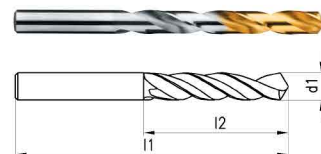

N típus, HSS, TiN fejbevonat, DIN 338.

**Alkalmazás**

Standard fúró acél és acélöntvény (ötvözött és ötvözetlen), szürkeöntvény, temperöntvény, gömbgrafitos öntvény, szinteracél stb. fúráshoz.

**Kivitelek:****1 mm... 8 mm:** Csomagolási egység 10 db**8.5 mm... 13 mm:** Csomagolási egység 5 db

Rend.szám	d1 mm	l2 mm	l1 mm	Ár EUR	Rend.szám	d1 mm	l2 mm	l1 mm	Ár EUR
254031.0100	1	12	34	1.00	254031.3900	4.8	52	86	1.90
254031.0200	1.1	14	36	1.00	254031.4000	4.9	52	86	1.90
254031.0300	1.2	16	38	1.00	254031.4100	5	52	86	2.10
254031.0400	1.3	16	38	1.00	254031.4200	5.1	52	86	2.60
254031.0500	1.4	18	40	1.00	254031.4300	5.2	52	86	2.60
254031.0600	1.5	18	40	1.00	254031.4400	5.3	52	86	2.60
254031.0700	1.6	20	43	1.20	254031.4500	5.4	57	93	2.60
254031.0800	1.7	20	43	1.20	254031.4600	5.5	57	93	2.80
254031.0900	1.8	22	46	1.20	254031.4700	5.6	57	93	2.80
254031.1000	1.9	22	46	1.20	254031.4800	5.7	57	93	2.80
254031.1100	2	24	49	1.20	254031.4900	5.8	57	93	2.80
254031.1200	2.1	24	49	1.30	254031.5000	5.9	57	93	2.80
254031.1300	2.2	27	53	1.30	254031.5100	6	57	93	2.80
254031.1400	2.3	27	53	1.30	254031.5200	6.1	63	101	2.90
254031.1500	2.4	30	57	1.30	254031.5300	6.2	63	101	2.90
254031.1600	2.5	30	57	1.30	254031.5400	6.3	63	101	2.90
254031.1700	2.6	30	57	1.20	254031.5500	6.4	63	101	2.90
254031.1800	2.7	33	61	1.20	254031.5600	6.5	63	101	3.10
254031.1900	2.8	33	61	1.20	254031.5700	6.6	63	101	3.60
254031.2000	2.9	33	61	1.20	254031.5800	6.7	63	101	3.60
254031.2100	3	33	61	1.30	254031.5900	6.8	69	109	3.60
254031.2200	3.1	36	65	1.30	254031.6000	6.9	69	109	3.60
254031.2300	3.2	36	65	1.30	254031.6100	7	69	109	3.90
254031.2400	3.3	36	65	1.30	254031.6200	7.5	69	109	4.60
254031.2500	3.4	39	70	1.30	254031.6300	7.8	75	117	4.60
254031.2600	3.5	39	70	1.70	254031.6400	8	75	117	5.20
254031.2700	3.6	39	70	1.70	254031.6500	8.5	75	117	6.00
254031.2800	3.7	39	70	1.70	254031.6600	9	81	125	6.80
254031.2900	3.8	43	75	1.70	254031.6700	9.5	81	125	7.40
254031.3000	3.9	43	75	1.70	254031.6800	10	87	133	7.80
254031.3100	4	43	75	1.80	254031.6900	10.2	87	133	8.60
254031.3200	4.1	43	75	1.80	254031.7000	10.5	87	133	8.60
254031.3300	4.2	43	75	1.80	254031.7100	11	94	142	10.40
254031.3400	4.3	47	80	1.80	254031.7200	11.5	94	142	10.60
254031.3500	4.4	47	80	1.80	254031.7300	12	101	151	12.30
254031.3600	4.5	47	80	1.90	254031.7400	12.5	101	151	12.80
254031.3700	4.6	47	80	1.90	254031.7500	13	101	151	14.90
254031.3800	4.7	47	80	1.90					



NERIOX

**254191 Csigafúró NERIOX**

N típus, DIN 338, görgőhengerelt

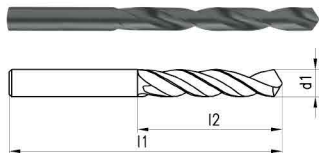

HSS	$\alpha: 118^\circ$		DIN 338
P ≤ 850	K		

HSS-R, 118°csúcscső, gözben megeresztett.

**Alkalmazás**Acél és acélöntvény (ötvözött és ötvözetlen), szürkeöntvény, temperöntvény, gömbrgrafitos öntvény, szinteras stb. fúrásához (900N/mm<sup>2</sup>-ig).**Kivitelek:****1 mm...10 mm:** Csomagolási egység 10 db**10.2 mm...13 mm:** Csomagolási egység 5 db

Rend.szám	d1 mm	l2 mm	l1 mm	Ár EUR	Rend.szám	d1 mm	l2 mm	l1 mm	Ár EUR
254191.0050	1	12	34	0.20	254191.2500	5.9	57	93	0.60
254191.0100	1.1	14	36	0.30	254191.2550	6	57	93	0.60
254191.0150	1.2	16	38	0.30	254191.2600	6.1	63	101	0.70
254191.0200	1.3	16	38	0.30	254191.2650	6.2	63	101	0.70
254191.0250	1.4	18	40	0.30	254191.2700	6.3	63	101	0.70
254191.0300	1.5	18	40	0.30	254191.2750	6.4	63	101	0.70
254191.0350	1.6	20	43	0.30	254191.2800	6.5	63	101	0.70
254191.0400	1.7	20	43	0.30	254191.2850	6.6	63	101	0.70
254191.0450	1.8	22	46	0.30	254191.2900	6.7	63	101	0.70
254191.0500	1.9	22	46	0.30	254191.2950	6.8	69	109	0.70
254191.0550	2	24	49	0.30	254191.3000	6.9	69	109	0.70
254191.0600	2.1	24	49	0.30	254191.3050	7	69	109	0.70
254191.0650	2.2	27	53	0.30	254191.3100	7.1	69	109	0.80
254191.0700	2.3	27	53	0.30	254191.3150	7.2	69	109	0.80
254191.0750	2.4	30	57	0.30	254191.3200	7.3	69	109	0.80
254191.0800	2.5	30	57	0.30	254191.3250	7.4	69	109	0.80
254191.0850	2.6	30	57	0.30	254191.3300	7.5	69	109	0.80
254191.0900	2.7	33	61	0.30	254191.3350	7.6	75	117	1.00
254191.0950	2.8	33	61	0.30	254191.3400	7.7	75	117	1.00
254191.1000	2.9	33	61	0.30	254191.3450	7.8	75	117	1.00
254191.1050	3	33	61	0.30	254191.3500	7.9	75	117	1.00
254191.1100	3.1	36	65	0.30	254191.3550	8	75	117	1.00
254191.1150	3.2	36	65	0.30	254191.3600	8.1	75	117	1.20
254191.1200	3.3	36	65	0.30	254191.3650	8.2	75	117	1.20
254191.1250	3.4	39	70	0.30	254191.3700	8.3	75	117	1.20
254191.1300	3.5	39	70	0.30	254191.3750	8.4	75	117	1.20
254191.1350	3.6	39	70	0.40	254191.3800	8.5	75	117	1.20
254191.1400	3.7	39	70	0.40	254191.3850	8.6	81	125	1.30
254191.1450	3.8	43	75	0.40	254191.3900	8.7	81	125	1.30
254191.1500	3.9	43	75	0.40	254191.3950	8.8	81	125	1.30
254191.1550	4	43	75	0.40	254191.4000	8.9	81	125	1.30
254191.1600	4.1	43	75	0.40	254191.4050	9	81	125	1.30
254191.1650	4.2	43	75	0.40	254191.4100	9.1	81	125	1.30
254191.1700	4.3	47	80	0.40	254191.4150	9.2	81	125	1.30
254191.1750	4.4	47	80	0.40	254191.4200	9.3	81	125	1.30
254191.1800	4.5	47	80	0.40	254191.4250	9.4	81	125	1.30
254191.1850	4.6	47	80	0.40	254191.4300	9.5	81	125	1.30
254191.1900	4.7	47	80	0.40	254191.4350	9.6	87	133	1.80
254191.1950	4.8	52	86	0.40	254191.4400	9.7	87	133	1.80
254191.2000	4.9	52	86	0.40	254191.4450	9.8	87	133	1.80
254191.2050	5	52	86	0.40	254191.4500	9.9	87	133	1.80
254191.2100	5.1	52	86	0.50	254191.4550	10	87	133	1.80
254191.2150	5.2	52	86	0.50	254191.4600	10.2	87	133	2.00
254191.2200	5.3	52	86	0.50	254191.4650	10.5	87	133	2.00
254191.2250	5.4	57	93	0.50	254191.4750	11	94	142	2.20
254191.2300	5.5	57	93	0.50	254191.4850	11.5	94	142	2.30
254191.2350	5.6	57	93	0.60	254191.4950	12	101	151	2.80
254191.2400	5.7	57	93	0.60	254191.5050	12.5	101	151	2.80
254191.2450	5.8	57	93	0.60	254191.5150	13	101	151	3.00

**254351 Morse-kúpos fúró NERIOX**

HSS	$\alpha: 118^\circ$		DIN 345
P ≤ 850	K	N Cu Al≤4%Si	

NERIOX



N típus, HSS, köszörült hornyok; 32 mm-től mart, DIN 345.

**Alkalmazás**

Standard fúró acél és acélöntvény (ötvözött és ötvözetlen), szürkeöntvény, temperöntvény, gömbgrafitos öntöttvas, szinteracél, ezüst és grafit fúrásához.

Rend.szám	d mm	l2 mm	l1 mm	MK	Ár EUR	Rend.szám	d mm	l2 mm	l1 mm	MK	Ár EUR
254351.0170	13	101	182	1	14.30	254351.0430	19	135	233	2	22.50
254351.0200	13.5	108	189	1	14.80	254351.0450	19.5	140	238	2	24.20
254351.0210	13.75	108	189	1	16.50	254351.0460	19.75	140	238	2	27.00
254351.0230	14	108	189	1	14.80	254351.0470	20	140	238	2	25.70
254351.0250	14.5	114	212	2	14.90	254351.0490	20.5	145	243	2	26.20
254351.0260	14.75	114	212	2	21.20	254351.0510	21	145	243	2	26.70
254351.0270	15	114	212	2	16.00	254351.0530	21.5	150	248	2	28.80
254351.0280	15.25	120	218	2	19.80	254351.0540	21.75	150	248	2	34.80
254351.0290	15.5	120	218	2	17.80	254351.0550	22	150	248	2	28.00
254351.0300	15.75	120	218	2	18.30	254351.0570	22.5	155	253	2	31.00
254351.0310	16	120	218	2	17.80	254351.0590	23	155	253	2	33.00
254351.0320	16.25	125	223	2	24.70	254351.0610	23.5	155	276	3	34.70
254351.0330	16.5	125	223	2	19.20	254351.0630	24	160	281	3	36.20
254351.0340	16.75	125	223	2	20.20	254351.0650	24.5	160	281	3	38.00
254351.0350	17	125	223	2	20.20	254351.0670	25	160	281	3	40.40
254351.0360	17.25	130	228	2	22.70	254351.0710	26	165	286	3	42.10
254351.0370	17.5	130	228	2	20.30	254351.0750	27	170	291	3	45.00
254351.0380	17.75	130	228	2	22.80	254351.0790	28	170	291	3	48.80
254351.0390	18	130	228	2	21.50	254351.0830	29	175	296	3	51.70
254351.0410	18.5	135	233	2	22.50	254351.0870	30	175	296	3	57.10

NERIOX

## 276151 Kúpsüllyesztő 90° NERIOX

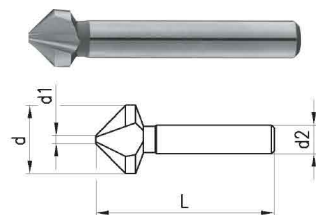

HSS		DIN 335C	Z 3
P ≤ 850	K	N Cu, Al	

d tűrés: z9

Rend.szám	d mm	d1 mm	L mm	d2 mm	Ár EUR
276151.0100	4.3	1.3	40	4	6.40
276151.0200	5	1.5	40	4	6.40
276151.0300	6	1.5	45	5	6.40
276151.0400	6.3	1.5	45	5	6.40
276151.0500	7	1.8	50	6	6.90
276151.0600	8	2	50	6	6.90
276151.0700	8.3	2	50	6	6.90
276151.0800	10	2.5	50	6	7.40
276151.0900	10.4	2.5	50	6	7.40
276151.1000	11.5	2.8	55	8	8.30
276151.1100	12.4	2.8	55	8	8.30
276151.1200	15	3.2	60	10	10.20
276151.1300	16.5	3.2	60	10	10.20
276151.1400	19	3.5	63	10	13.70
276151.1500	20.5	3.5	63	10	14.30
276151.1600	23	3.8	65	10	21.50
276151.1700	25	3.8	65	10	21.50
276151.1800	31	3.2	70	12	26.80

NERIOX

## 276153 Kúpsüllyesztő 90° NERIOX

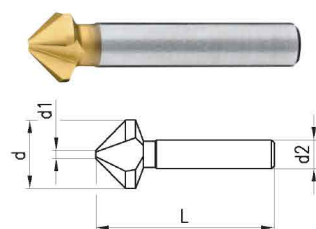

HSS	TiN		DIN 335C	Z 3
P ≤ 850	M ≤ 900	K	N Cu, Al	

d tűrés: z9

Rend.szám	d mm	d1 mm	L mm	d2 mm	Ár EUR
276153.0100	4.3	1.3	40	4	9.00
276153.0200	5	1.5	40	4	9.00
276153.0300	6	1.5	45	5	9.00
276153.0400	6.3	1.5	45	5	9.00
276153.0500	8	2	50	6	10.30
276153.0600	8.3	2	50	6	10.30
276153.0700	10	2.5	50	6	10.30
276153.0800	10.4	2.5	50	6	10.30
276153.0900	11.5	2.8	55	8	13.00
276153.1000	12.4	2.8	55	8	11.00
276153.1100	15	3.2	60	10	15.30
276153.1200	16.5	3.2	60	10	16.00
276153.1300	19	3.5	63	10	21.50
276153.1400	20.5	3.5	63	10	22.70
276153.1500	23	3.8	65	10	29.80
276153.1600	25	3.8	65	10	30.20
276153.1700	31	3.2	70	12	30.20

**264181 Gépi menetfúró NERIOX**

Metrikus ISO-menet

HSS-E	VAP FeO	M	ISO 2 (6H)	B 3.5-5.5
	P ≤ 850	M ≤ 900	K	N Cu Al≤4%Si

UNI típus

teljesítményosztály

Univerzálisan használható.

Kivitelek:

M3...M10: erősített szár, DIN 371

Rend.szám	d	P	l	L	d1	a	Ø	Ár EUR
264181.0100	M3	0.5	10	56	3.5	2.7	2.5	10.40
264181.0200	M4	0.7	12	63	4.5	3.4	3.3	10.60
264181.0300	M5	0.8	14	70	6	4.9	4.2	10.60
264181.0400	M6	1	16	80	6	4.9	5	10.80
264181.0500	M8	1.25	18	90	8	6.2	6.8	12.50
264181.0600	M10	1.5	20	100	10	8	8.5	15.00

NERIOX

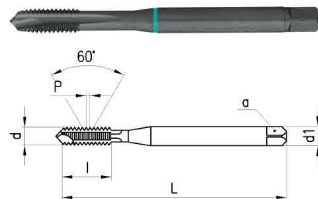
**264186 Gépi menetfúró NERIOX**

Metrikus ISO-menet

HSS-E	VAP FeO	M	ISO 2 (6H)	B 3.5-5.5
	P ≤ 850	M ≤ 900	K	N Cu Al≤4%Si

UNI típus

teljesítményosztály

Univerzálisan használható.

Kivitelek:

M3...M36: levékonyított szár, DIN 376

Rend.szám	d	P	l	L	d1	a	Ø	Ár EUR
264186.0100	M3	0.5	10	56	2.2	-	2.5	11.60
264186.0200	M4	0.7	12	63	2.8	2.1	3.3	11.40
264186.0300	M5	0.8	14	70	3.5	2.7	4.2	11.40
264186.0400	M6	1	16	80	4.5	3.4	5	12.00
264186.0500	M8	1.25	18	90	6	4.9	6.8	14.10
264186.0600	M10	1.5	20	100	7	5.5	8.5	16.20
264186.0700	M12	1.75	24	110	9	7	10.2	26.70
264186.0800	M14	2	26	110	11	9	12	39.20
264186.0900	M16	2	26	110	12	9	14	39.20
264186.1000	M18	2.5	30	125	14	11	15.5	62.10
264186.1100	M20	2.5	32	140	16	12	17.5	62.10
264186.1200	M22	2.5	32	140	18	14.5	19.5	80.80
264186.1300	M24	3	36	160	18	14.5	21	82.50
264186.1400	M27	3	36	160	20	16	24	102.90
264186.1500	M30	3.5	40	180	22	18	26.5	135.80
264186.1600	M36	4	50	200	28	22	32	210.80

NERIOX

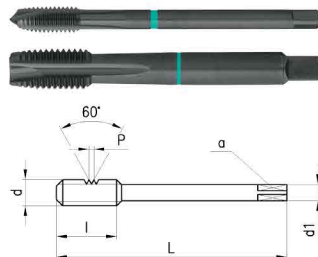
**264191 Gépi menetfúró NERIOX**

Metrikus ISO-menet

HSS-E	VAP FeO	M	ISO 2 (6H)	C 2-3
	P ≤ 850	M ≤ 900	K	N Cu Al≤4%Si

UNI típus

teljesítményosztály

Univerzálisan használható.

Kivitelek:

M3...M10: erősített szár, DIN 371

Rend.szám	d	P	l	L	d1	a	Ø	Ár EUR
264191.0100	M3	0.5	6	56	3.5	2.7	2.5	11.10
264191.0200	M4	0.7	7.5	63	4.5	3.4	3.3	11.10
264191.0300	M5	0.8	8.5	70	6	4.9	4.2	11.60
264191.0400	M6	1	11	80	6	4.9	5	12.00
264191.0500	M8	1.25	14	90	8	6.2	6.8	14.10
264191.0600	M10	1.5	16	100	10	8	8.5	16.20

NERIOX

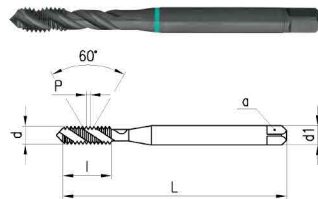

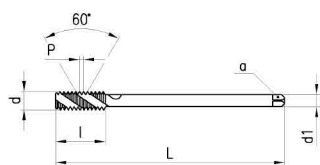

NERIOX

**264196 Gépi menetfúró NERIOX**

Metrikus ISO-menet

HSS-E	VAP FeO	M	ISO 2 (6H)	C 2-3
	P ≤ 850	M ≤ 900	K	N Cu Al ≤ 4% Si

UNI típus

teljesítményosztály

Univerzálisan használható.

Kivitelek:

M3...M36: levékonyított szár, DIN 376

Rend.szám	d	P	l	L	d1	a	Ø	Ár EUR
	mm	mm	mm	mm	mm	mm	mm	
264196.0100	M3	0.5	6	56	2.2	-	2.5	13.50
264196.0200	M4	0.7	7.5	63	2.8	2.1	3.3	12.20
264196.0300	M5	0.8	8.5	70	3.5	2.7	4.2	12.00
264196.0400	M6	1	11	80	4.5	3.4	5	11.80
264196.0500	M8	1.25	14	90	6	4.9	6.8	12.30
264196.0600	M10	1.5	16	100	7	5.5	8.5	16.70
264196.0700	M12	1.75	18.5	110	9	7	10.2	25.80
264196.0800	M14	2	20	110	11	9	12	38.30
264196.0900	M16	2	20	110	12	9	14	37.70
264196.1000	M18	2.5	25	125	14	11	15.5	58.30
264196.1100	M20	2.5	25	140	16	12	17.5	56.70
264196.1200	M22	2.5	27	140	18	14.5	19.5	98.30
264196.1300	M24	3	30	160	18	14.5	21	80.80
264196.1400	M27	3	30	160	20	16	24	119.20
264196.1500	M30	3.5	35	180	22	18	26.5	143.30
264196.1600	M36	4	40	200	28	22	32	230.00

NERIOX

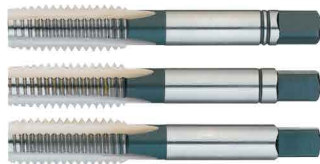
**264381 Menetfúró készlet NERIOX**

Metrikus ISO-menet

HSS	M	ISO 2 (6H)	
	P	K	N Cu, Al

3 darabos készlet, elő-, után- és készrevágó

teljesítményosztály

Általános szerkezeti acélokhoz, automata acélokhoz, nemesíthető acélokhoz, erősen ötvözött acélokhoz, acélöntvényekhez 900 N/mm<sup>2</sup>-ig.

Furatfajta: Átmenő furathoz, zsákfurathoz.

Kivitelek:

M2...M30: levékonyított szár, DIN 352

Rend.szám	d	P	L	l	d1	a	Ø	Ár EUR
	mm	mm	mm	mm	mm	mm	mm	
264381.0100	M2	0.4	36	8	2.8	2.1	1.6	12.30
264381.0200	M2.5	0.45	40	9	2.8	2.1	2.05	12.30
264381.0300	M3	0.5	40	10	3.5	2.7	2.5	12.30
264381.0400	M4	0.7	45	12	4.5	3.4	3.3	12.30
264381.0500	M5	0.8	50	14	6	4.9	4.2	13.80
264381.0600	M6	1	56	16	6	4.9	5	14.00
264381.0700	M8	1.25	63	20	6	4.9	6.8	17.80
264381.0800	M10	1.5	70	22	7	5.5	8.5	21.40
264381.0900	M12	1.75	75	24	9	7	10.2	30.80
264381.0950	M14	2	80	26	11	9	12	35.25
264381.1000	M16	2	80	27	12	9	14	44.20
264381.1100	M18	2.5	95	30	14	11	15.5	69.50
264381.1200	M20	2.5	95	32	16	12	17.5	82.80
264381.1300	M22	2.5	95	32	18	14.5	19.5	109.60
264381.1400	M24	3	110	34	18	14.5	21	128.30
264381.1500	M27	3	110	36	20	16	24	149.60
264381.1600	M30	3.5	125	40	22	18	26.5	214.20

**264471 Menetfúró készlet NERIOX M3 - M12**

NERIOX

Metrikus ISO-menet

HSS	M	ISO 2 (6H)
	P ≤ 600	K N Cu, Al

**Tartalom:** 3 db M3, M4, M5, M6, M8, M10, M12 menetfúró és a hozzá tartozó 2.5 / 3.3 / 4.2 / 5 / 6.8 / 8.5 / 10.2 mm-es magfuratfúró. Fémkazettában.

**Kivitelek:**

erősített/levékonyított szár, DIN 371 / 376

Rend.szám	Méret	DIN	Ár EUR
264471.0100	M3 - M12	352	105.80

**264472 Menetfúró készlet NERIOX M3 - M12**

NERIOX

Metrikus ISO-menet

HSS	M	ISO 2 (6H)
	P ≤ 600	K N Cu, Al

**Tartalom:** 1-1 db M3, M4, M5, M6, M8, M10, M12 menetfúró és a hozzá tartozó 2.5 / 3.3 / 4.2 / 5 / 6.8 / 8.5 / 10.2 mm-es magfuratfúró. Fémkazettában.

**Kivitelek:**

erősített/levékonyított szár, DIN 371 / 376

Rend.szám	Méret	Szabvány	Ár EUR
264472.0100	M3 - M12	DIN 371 / DIN 376	105.00

**264491 Menetfúró készlet NERIOX**

NERIOX

Metrikus ISO-menet

HSS-E	VAP FeO	M	ISO 2 (6H)	B 3.5-5.5
	P ≤ 850	M ≤ 900	K N Cu Al≤4%Si	

**UNI típus****teljesítményosztály**

Univerzálisan használható.

**Kivitelek:**

erősített/levékonyított szár, DIN 371 / 376

Rend.szám	Méret	Ár EUR
264491.0100	M5...M12	74.60

**264496 Menetfúró készlet NERIOX**

NERIOX

Metrikus ISO-menet

HSS-E	VAP FeO	M	ISO 2 (6H)	B 3.5-5.5
	P ≤ 850	M ≤ 900	K N Cu Al≤4%Si	

**UNI típus****teljesítményosztály**

Univerzálisan használható.

**Kivitelek:**

erősített/levékonyított szár, DIN 371 / 376

Rend.szám	Méret	Ár EUR
264496.0100	M5...M12	74.60



NERIOX

**265112 Menetmetsző készlet NERIOX M3-M12 HSS**

Metrikus ISO-menet

HSS	M	6g
P ≤ 600	N Cu Al≤4%Si	

Menetmetsző készlet HSS, 7-részes (M3-M12) készlet kazettában.

Rend.szám	Méret	Ár EUR
265112.0100	M3-M12	77.20

NERIOX

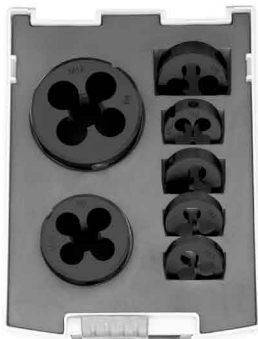
**265113 Menetmetsző készlet NERIOX M3-M12 HSS-E**

Metrikus ISO-menet

HSS-E	M	6g
P	M ≤ 900	

Menetmetsző készlet HSS-E, 7-részes (M3-M12) készlet kazettában.  
Nitrált, rozsdamentes acélokhoz.

Rend.szám	Méret	Ár EUR
265113.0100	M3-M12	147.10

**330601 Weldon befogó NERIOX SK40**

DIN 6359, DIN 69871, AD/B alak, kiegyensúlyozási fokozat G2.5/18.000 fordulat/perc rövid kivitel.

Alkalmazás DIN 1835B szerint lapolt szárú szerszámok befogására.

Rend.szám	Kúp	d1 mm	A mm	d2 mm	Ár EUR
330601.0100	SK 40	6	50	25	40.20
330601.0200	SK 40	8	50	28	40.20
330601.0300	SK 40	10	50	35	37.60
330601.0400	SK 40	12	50	42	37.60
330601.0500	SK 40	14	50	44	37.60
330601.0600	SK 40	16	63	48	37.60
330601.0700	SK 40	18	63	50	37.60
330601.0800	SK 40	20	63	50	37.60
330601.0900	SK 40	25	100	62,5	44.10
330601.1000	SK 40	32	100	72	44.10

NERIOX

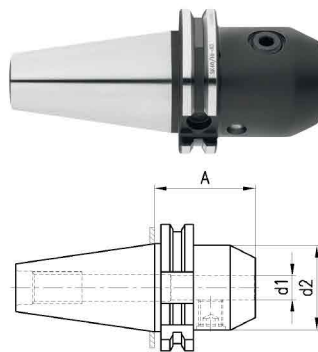
**330611 Weldon befogó NERIOX SK40, A=100**

DIN 6359, DIN 69871, AD/B alak, kiegyensúlyozási fokozat G2.5/18.000 fordulat/perc.

Alkalmazás DIN 1835B szerint lapolt szárú szerszámok befogására.

Rend.szám	Kúp	d1 mm	A mm	d2 mm	Ár EUR
330611.0100	SK 40	6	100	25	48.00
330611.0200	SK 40	8	100	28	48.00
330611.0300	SK 40	10	100	35	44.10
330611.0400	SK 40	12	100	42	44.10
330611.0500	SK 40	14	100	44	44.10
330611.0600	SK 40	16	100	48	44.10
330611.0700	SK 40	18	100	50	44.10
330611.0800	SK 40	20	100	52	52.70

NERIOX

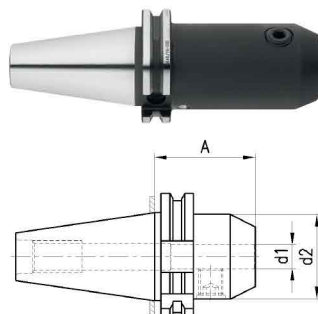

hosszú kivitel

**330631 Weldon befogó NERIOX SK50**

DIN 6359, DIN 69871, AD/B alak, kiegyensúlyozási fokozat G2.5/18.000 fordulat/perc, rövid kivitel.

Alkalmazás DIN 1835B szerint lapolt szárú szerszámok befogására.

Rend.szám	Kúp	d1 mm	A mm	d2 mm	Ár EUR
330631.0100	SK 50	6	63	25	67.90
330631.0200	SK 50	8	63	28	67.90
330631.0300	SK 50	10	63	35	66.25
330631.0400	SK 50	12	63	42	66.25
330631.0500	SK 50	14	63	44	66.25
330631.0600	SK 50	16	63	48	66.25
330631.0700	SK 50	18	63	50	66.25
330631.0800	SK 50	20	63	52	66.25
330631.0900	SK 50	25	80	65	71.60
330631.1000	SK 50	32	100	72	78.30

NERIOX

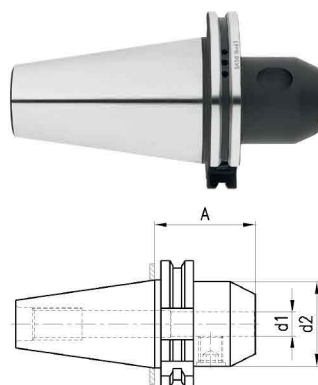
**330641 Weldon befogó NERIOX SK50, A=100**

DIN 6359, DIN 69871, AD/B alak, kiegyensúlyozási fokozat G2.5/18.000 fordulat/perc.

Alkalmazás DIN 1835B szerint lapolt szárú szerszámok befogására.

Rend.szám	Kúp	d1 mm	A mm	d2 mm	Ár EUR
330641.0100	SK 50	6	100	25	67.50
330641.0200	SK 50	8	100	28	67.50
330641.0300	SK 50	10	100	35	66.30
330641.0400	SK 50	12	100	42	66.30
330641.0500	SK 50	14	100	44	66.30
330641.0600	SK 50	16	100	48	66.30
330641.0700	SK 50	18	100	50	66.30
330641.0800	SK 50	20	100	52	66.30

NERIOX

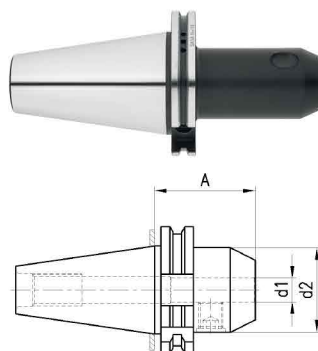

hosszú kivitel

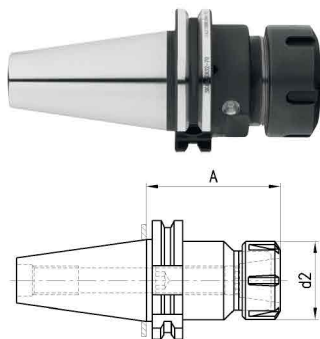

NERIOX

**330701 ER partonos befogó NERIOX SK40**

DIN 69871, AD/B alak, kiegyensúlyozási fokozat G2.5/25.000 fordulat/perc, rövid kivitel

Alkalmazás: Hengeres szárú szerszámok DIN 6499 szerinti szorítópatronba történő befogása

Rend.szám	Kúp	Patron	A	d2	Szorító kapacitás	Ár EUR
			mm	mm	mm	
330701.0100	SK 40	ER 16	70	28	1-10	49.30
330701.0200	SK 40	ER 25	70	42	2-16	49.30
330701.0300	SK 40	ER 32	70	50	2-20	51.80
330701.0400	SK 40	ER 40	80	63	3-26	54.40

NERIOX

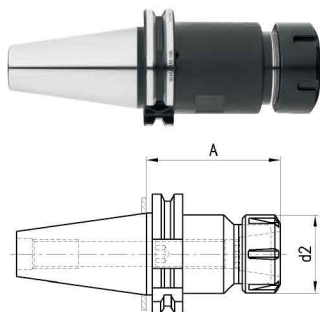
**330711 ER partonos befogó NERIOX SK40, A=100**

DIN 69871, AD/B alak, kiegyensúlyozási fokozat G2.5/25.000 fordulat/perc.

Alkalmazás: Hengeres szárú szerszámok DIN 6499 szerinti szorítópatronba történő befogása

Rend.szám	Kúp	Patron	A	d2	Szorító kapacitás	Ár EUR
			mm	mm	mm	
330711.0100	SK 40	ER 16	100	28	1-10	55.60
330711.0200	SK 40	ER 25	100	42	2-16	62.10
330711.0300	SK 40	ER 32	100	50	2-20	62.10
330711.0400	SK 40	ER 40	100	63	3-36	68.80

hosszú kivitel

NERIOX

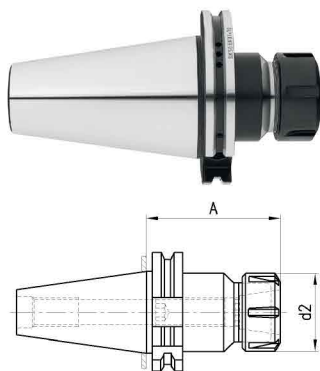
**330731 ER partonos befogó NERIOX SK50, A=70**

DIN 69871, AD/B alak, kiegyensúlyozási fokozat G2.5/18.000 fordulat/perc.

Alkalmazás: Hengeres szárú szerszámok DIN 6499 szerinti szorítópatronba történő befogása

Rend.szám	Kúp	Patron	A	d2	Szorító kapacitás	Ár EUR
			mm	mm	mm	
330731.0100	SK 50	ER 16	63	28	1-10	77.80
330731.0200	SK 50	ER 25	70	42	2-16	76.70
330731.0300	SK 50	ER 32	70	50	2-20	78.90
330731.0400	SK 50	ER 40	80	63	3-26	78.90

NERIOX

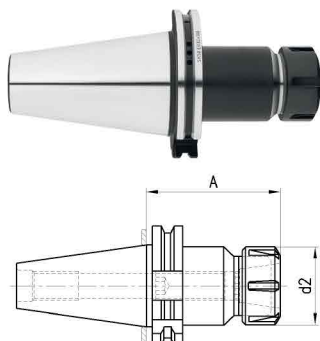
**330741 ER partonos befogó NERIOX SK50, A=100**

DIN 69871, AD/B alak, kiegyensúlyozási fokozat G2.5/18.000 fordulat/perc.

Alkalmazás: Hengeres szárú szerszámok DIN 6499 szerinti szorítópatronba történő befogása

Rend.szám	Kúp	Patron	A	d2	Szorító kapacitás	Ár EUR
			mm	mm	mm	
330741.0100	SK 50	ER 16	100	28	1-10	88.33
330741.0200	SK 50	ER 25	100	42	2-16	88.33
330741.0300	SK 50	ER 32	100	50	2-20	90.00
330741.0400	SK 50	ER 40	100	63	3-26	92.50

hosszú kivitel

**330801 Kombinált feltűzhető marótűske NERIOX SK40**

DIN 6358, DIN 69871, A alak, kiegyensúlyozási fokozat G2.5/18.000 fordulat/perc, rövid kivitel.

Alkalmazás Homlok-palástmaróhoz és váltólapkás maróhoz.

Rend.szám	Kúp	d	A	l2	D	l1	Ár EUR
		mm	mm	mm	mm	mm	
330801.0100	SK 40	16	55	17	32	27	51.80
330801.0200	SK 40	22	55	19	40	31	53.10
330801.0300	SK 40	27	55	21	48	33	53.10
330801.0400	SK 40	32	60	24	58	38	58.40
330801.0500	SK 40	40	60	27	70	41	66.30

NERIOX

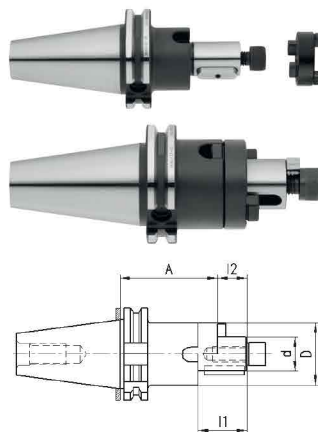
**330811 Kombinált feltűzhető marótűske NERIOX SK40**

DIN 6358, DIN 69871, A alak, kiegyensúlyozási fokozat G2.5/18.000 fordulat/perc.

Alkalmazás Homlok-palástmaróhoz és váltólapkás maróhoz.

Rend.szám	Kúp	d	A	l2	D	l1	Ár EUR
		mm	mm	mm	mm	mm	
330811.0100	SK 40	16	100	17	32	27	64.90
330811.0200	SK 40	22	100	19	40	31	66.30
330811.0300	SK 40	27	100	21	48	33	67.70
330811.0400	SK 40	32	100	24	58	38	70.10
330811.0500	SK 40	40	100	27	70	41	78.90

NERIOX

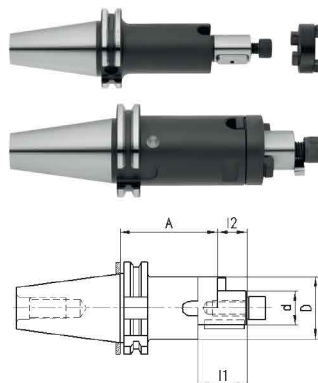
**330821 Kombinált feltűzhető marótűske NERIOX SK50**

DIN 6358, DIN 69871, A alak, kiegyensúlyozási fokozat G2.5/18.000 fordulat/perc, rövid kivitel.

Alkalmazás Homlok-palástmaróhoz és váltólapkás maróhoz.

Rend.szám	Kúp	d	A	l2	D	l1	Ár EUR
		mm	mm	mm	mm	mm	
330821.0100	SK 50	16	55	17	32	27	71.30
330821.0200	SK 50	22	55	19	40	31	71.30
330821.0300	SK 50	27	55	21	48	33	72.40
330821.0400	SK 50	32	60	24	58	38	75.30
330821.0500	SK 50	40	60	27	70	41	83.00

NERIOX

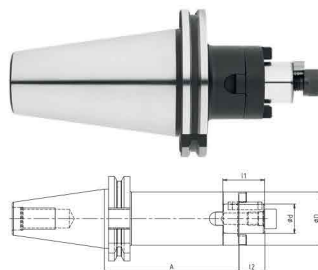
**330831 Kombinált feltűzhető marótűske NERIOX SK50**

DIN 6358, DIN 69871, A alak, kiegyensúlyozási fokozat G2.5/18.000 fordulat/perc.

Alkalmazás Homlok-palástmaróhoz és váltólapkás maróhoz.

Rend.szám	Kúp	d	A	l2	D	l1	Ár EUR
		mm	mm	mm	mm	mm	
330831.0100	SK 50	16	100	17	32	27	98.50
330831.0200	SK 50	22	100	19	40	31	100.50
330831.0300	SK 50	27	100	21	48	33	104.60
330831.0400	SK 50	32	100	24	58	38	111.70
330831.0500	SK 50	40	100	27	70	41	111.70

NERIOX

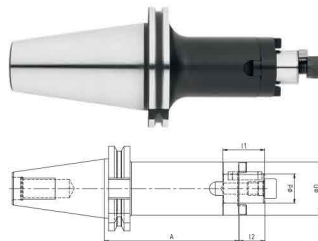

NERIOX

**330841 Marófej felfogó NERIOX SK40**

DIN6357, DIN 69871, AD/B alak, kiegyensúlyozási fokozat G2.5/18.000 fordulat/perc.

Alkalmazás Homlok-palástmaróhoz és váltólapkás maróhoz.

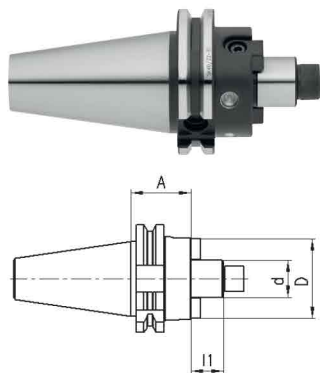

Rend.szám	Kúp	d mm	A mm	l1 mm	D mm	Ár EUR
330841.0100	SK 40	16	35	17	38	40.83
330841.0200	SK 40	22	35	19	48	42.92
330841.0300	SK 40	27	40	21	58	45.42
330841.0400	SK 40	32	50	24	78	46.67
330841.0500	SK 40	40	50	27	88	35.42

NERIOX

**330851 Marófej felfogó NERIOX KKB SK40**

DIN6357, DIN 69871, AD/B alak, kiegyensúlyozási fokozat G2.5/18.000 fordulat/perc.

Alkalmazás Homlok-palástmaróhoz és váltólapkás maróhoz.

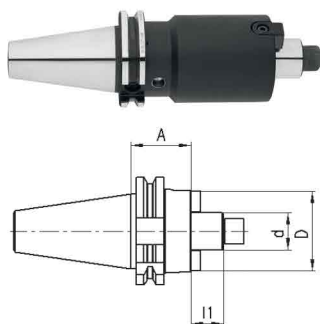

Rend.szám	Kúp	d mm	A mm	l1 mm	D mm	Ár EUR
330851.0100	SK 40	16	100	17	38	48.33
330851.0200	SK 40	22	100	19	48	50.42
330851.0300	SK 40	27	100	21	58	52.08
330851.0400	SK 40	32	100	24	78	54.17
330851.0500	SK 40	40	100	27	88	59.17

NERIOX

**330871 Marófej felfogó NERIOX KKB SK50**

DIN6357, DIN 69871, AD alak, kiegyensúlyozási fokozat G2.5/18.000 fordulat/perc.

Alkalmazás Homlok-palástmaróhoz és váltólapkás maróhoz.

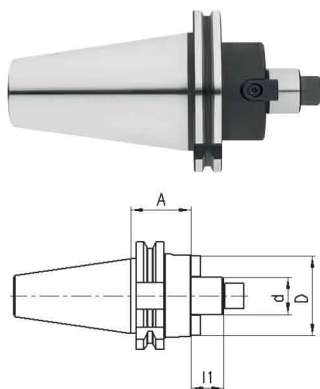

Rend.szám	Kúp	d mm	A mm	l1 mm	D mm	Ár EUR
330871.0100	SK 50	22	44	19	48	74.16
330871.0200	SK 50	27	44	21	58	75.83
330871.0300	SK 50	32	40	24	78	79.16
330871.0400	SK 50	40	50	27	88	87.50

NERIOX

**330881 Marófej felfogó NERIOX KKB SK50**

DIN6357, DIN 69871, AD alak, kiegyensúlyozási fokozat G2.5/18.000 fordulat/perc.

Alkalmazás Homlok-palástmaróhoz és váltólapkás maróhoz.

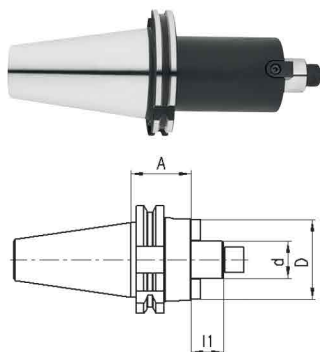

Rend.szám	Kúp	d mm	A mm	l1 mm	D mm	Ár EUR
330881.0100	SK 50	22	100	19	48	90.00
330881.0200	SK 50	27	100	21	58	92.50
330881.0300	SK 50	32	100	24	78	96.00
330881.0400	SK 50	40	100	27	88	106.60

**331343 Weldon befogó NERIOX BT40**

MAS-BT (JIS-B 6339), AD/B alak, kiegyensúlyozási fokozat G2.5/18.000 fordulat/perc.

Alkalmazás DIN 1835B szerint lapolt szárú szerszámok befogására.

Rend.szám	Kúp	d1 mm	A mm	d2 mm	Ár EUR
331343.0100	BT 40	6	50	25	40.20
331343.0200	BT 40	8	50	28	40.20
331343.0300	BT 40	10	63	35	37.60
331343.0400	BT 40	12	63	42	37.60
331343.0500	BT 40	14	63	44	37.60
331343.0600	BT 40	16	63	48	37.60
331343.0700	BT 40	18	63	50	37.60
331343.0800	BT 40	20	63	52	37.60
331343.0900	BT 40	25	90	62.5	44.10
331343.1000	BT 40	32	100	72	44.10

NERIOX

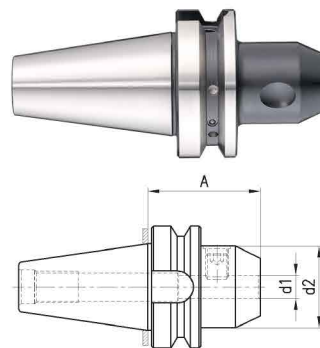
**331345 Weldon befogó NERIOX BT40, A=100**

MAS-BT (JIS-B 6339), AD/B alak, kiegyensúlyozási fokozat G2.5/18.000 fordulat/perc.

Alkalmazás DIN 1835B szerint lapolt szárú szerszámok befogására.

Rend.szám	Kúp	d1 mm	A mm	d2 mm	Ár EUR
331345.0100	BT 40	6	100	25	48.00
331345.0200	BT 40	8	100	28	48.00
331345.0300	BT 40	10	100	35	44.10
331345.0400	BT 40	12	100	42	44.10
331345.0500	BT 40	14	100	44	44.10
331345.0600	BT 40	16	100	48	44.10
331345.0700	BT 40	18	100	50	44.10
331345.0800	BT 40	20	100	52	52.70

NERIOX

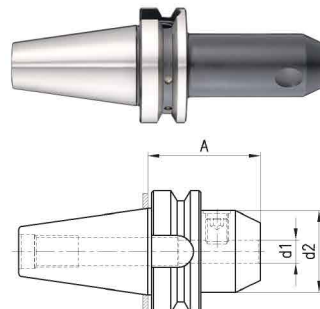

hosszú kivitel

**331347 ER partonos befogó NERIOX BT40**

MAS-BT (JIS-B 6339), AD/B alak, kiegyensúlyozási fokozat G2.5/25.000 fordulat/perc.

Alkalmazás: Hengeres szárú szerszámok DIN 6499 szerinti szorítópatronba történő befogása

Rend.szám	Kúp	Patron	A mm	d2 mm	Szorító kapacitás mm	Ár EUR
331347.0100	BT 40	ER 16	70	28	1...10	49.30
331347.0200	BT 40	ER 25	70	42	2...16	49.30
331347.0300	BT 40	ER 32	70	50	2...20	51.80
331347.0400	BT 40	ER 40	80	63	3...26	54.40

NERIOX

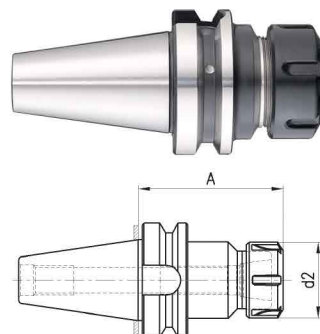
**331349 ER partonos befogó NERIOX BT40, A=100**

MAS-BT (JIS-B 6339), AD/B alak, kiegyensúlyozási fokozat G2.5/25.000 fordulat/perc.

Alkalmazás: Hengeres szárú szerszámok DIN 6499 szerinti szorítópatronba történő befogása

Rend.szám	Kúp	Patron	A mm	d2 mm	Szorító kapacitás mm	Ár EUR
331349.0100	BT 40	ER 16	100	28	1...10	55.60
331349.0200	BT 40	ER 25	100	42	2...16	62.10
331349.0300	BT 40	ER 32	100	50	2...20	62.10
331349.0400	BT 40	ER 40	100	63	3...36	68.80

NERIOX

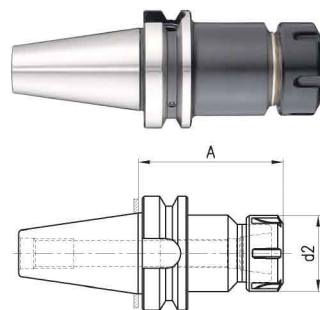

hosszú kivitel

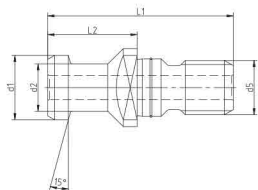

NERIOX

**333111 Kúpvonócsap NERIOX DIN 69872 A alak**

DIN69872A

Furattal, tömített.

Rend.szám	Kúp	d1 mm	d2 mm	Alfa	L1 mm	L2 mm	d5 mm	Ár EUR
333111.0100	<b>SK 40</b>	19	14	15°	54	26	M16	<b>8.10</b>
333111.0200	<b>SK 50</b>	28	21	15°	74	34	M24	<b>11.30</b>

NERIOX

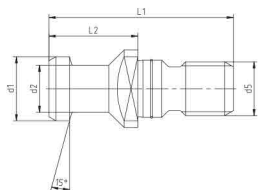
**333121 Kúpvonócsap NERIOX DIN 69872 B alak**

DIN69872B

Furat nélkül, tömített.

Rend.szám	Kúp	d1 mm	d2 mm	Alfa	L1 mm	L2 mm	d5 mm	Ár EUR
333121.0100	<b>SK 40</b>	19	14	15°	26	26	M16	<b>10.00</b>
333121.0200	<b>SK 50</b>	28	21	15°	34	34	M24	<b>12.30</b>

NERIOX

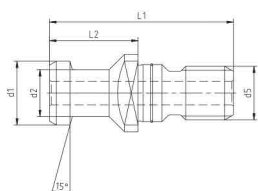
**333126 Kúpvonócsap NERIOX Mori-Seiki, tömített, L2=26**

Ø 7 mm furattal, tömített.

Rend.szám	Kúp	d1 mm	d2 mm	Alfa	L1 mm	L2 mm	d5 mm	Ár EUR
333126.0100	<b>SK 40</b>	19	14	15°	54	26	M16	<b>10.10</b>

NERIOX

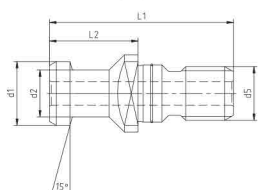
**333131 Kúpvonócsap NERIOX Mori-Seiki, L2=29**

Ø 7 mm furattal, tömített.

Rend.szám	Kúp	d1 mm	d2 mm	Alfa	L1 mm	L2 mm	d5 mm	Ár EUR
333131.0100	<b>SK 40</b>	19	14	15°	54	29	M16	<b>10.10</b>

NERIOX

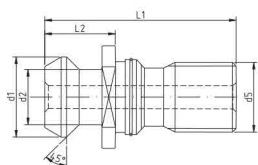
**333141 Kúpvonócsap NERIOX ISO 7388/ II, B típus**

ISO 7388 B

Furattal, letömítve.

Rend.szám	Kúp	d1 mm	d2 mm	Alfa	L1 mm	L2 mm	d5 mm	Ár EUR
333141.0100	<b>SK 40</b>	18.95	12.95	45°	44.5	16.4	M16	<b>8.20</b>
333141.0200	<b>SK 50</b>	29.1	19.6	45°	65.5	25.5	M24	<b>8.20</b>

**333146 Kúpvonócsap NERIOX ISO 7388 B alak****ISO 7388 B**

Furat nélkül, tömített.

Rend.szám	Kúp	d1 mm	d2 mm	Alfa	L1 mm	L2 mm	d5 mm	Ár EUR
333146.0100	<b>SK 40</b>	18.95	12.95	45°	44.5	16.4	M16	<b>10.00</b>
333146.0200	<b>SK 50</b>	29.1	19.6	45°	65.5	25.5	M24	<b>12.30</b>

NERIOX

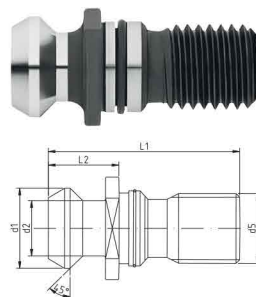
**333151 Kúpvonócsap NERIOX Mazak-hoz****CAT**

Ø 6 mm furattal, tömített.

Rend.szám	Kúp	d1 mm	d2 mm	Alfa	L1 mm	L2 mm	d5 mm	Ár EUR
333151.0100	<b>SK 40</b>	18.8	12.95	45°	41.25	16.4	M16	<b>9.30</b>

NERIOX

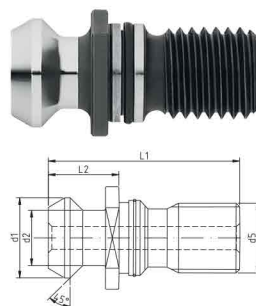
**333176 Kúpvonócsap 45° NERIOX JIS B 6339-hez****MAS-BT I**

Furattal, tömített.

Rend.szám	Kúp	d1 mm	d2 mm	Alfa	L1 mm	L2 mm	d5 mm	Ár EUR
333176.0100	<b>BT 40</b>	15	10	45°	60	35	M16	<b>10.60</b>
333176.0200	<b>BT 50</b>	23	17	45°	85	45	M24	<b>10.60</b>

NERIOX

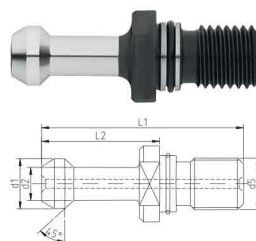
**333186 Kúpvonócsap 30° NERIOX JIS B 6339****MAS-BT II**

Furattal, tömített.

Rend.szám	Kúp	d1 mm	d2 mm	Alfa	L1 mm	L2 mm	d5 mm	Ár EUR
333186.0100	<b>BT 40</b>	15	10	30°	60	35	M16	<b>10.60</b>
333186.0200	<b>BT 50</b>	23	17	30°	85	45	M24	<b>15.20</b>

NERIOX

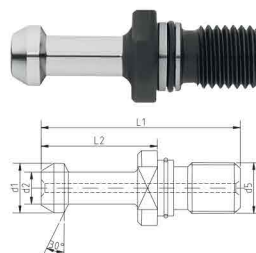

NERIOX

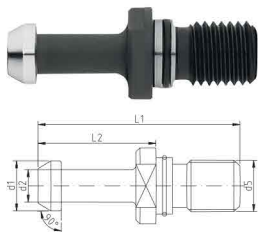
**333191 Kúpvonócsap 90° NERIOX JIS B 6339-hez**

MAS-BT

Furat nélkül, tömített.

Rend.szám	Kúp	d1 mm	d2 mm	Alfa	L1 mm	L2 mm	d5 mm	Ár EUR
333191.0100	BT 40	15	10	90°	60	35	M16	10.60
333191.0200	BT 50	23	17	90°	85	45	M24	10.60

NERIOX

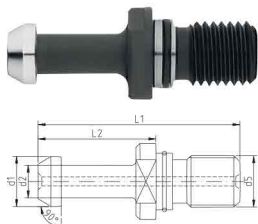
**333196 Kúpvonócsap 90° NERIOX JIS B 6339-hez**

MAS-BT

Furattal, tömített.

Rend.szám	Kúp	d1 mm	d2 mm	Alfa	L1 mm	L2 mm	d5 mm	Ár EUR
333196.0100	BT 40	15	10	90°	60	35	M16	10.60
333196.0200	BT 50	23	17	90°	85	45	M24	15.20

NERIOX

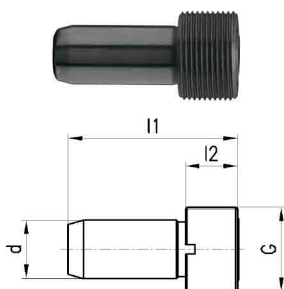
**333201 Hűtőfolyadék-átadó cső NERIOX**

DIN 69893, A+E alak

DIN 69893szerszámbefogókhoz

Rend.szám	Típus	G	d mm	l2 mm	l1 mm	Ár EUR
333201.0100	HSK-25	M 8x1	5	4.5	17	11.50
333201.0200	HSK-32	M 10x1	6	5.5	26	10.30
333201.0300	HSK-40	M 12x1	8	7.5	29.5	10.30
333201.0400	HSK-50	M 16x1	10	9.5	33	10.30
333201.0500	HSK-63	M 18x1	12	11.5	36.5	10.30
333201.0600	HSK-80	M 20x1.5	14	13.5	40	11.50
333201.0700	HSK-100	M 24x1.5	16	15.5	44	11.50

**218701 Fűrésztrácsafelfogó NERIOX**

A következő készlet része:

218706 Fűrésztrácsafelfogó-készlet NERIOX

**Hozzá való pótalkatrészek:**

218711 Tartalék alátét NERIOX

218716 Tartalék csavar NERIOX

Rend.szám	Fűrésztrácsa Ø mm	Szorító Ø mm	d1 mm	d2 mm	l1 mm	l2 mm	Ár EUR
218701.0100	20	5	10	20	90	32	62.50
218701.0200	25	8	13	20	100	42	66.70
218701.0300	32	8	16	20	105	53	72.10
218701.0400	40	10	19.5	20	110	59	75.80
218701.0500	50	13	24.5	25	136	77	80.40
218701.0600	63	16	24.5	25	136	77	84.60
218701.0700	80	22	34	25	150	92	112.50
218701.0800	100	22	39.5	25	150	92	112.50

NERIOX

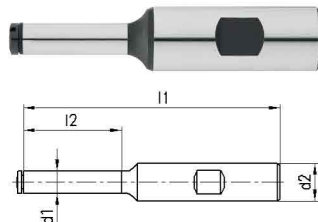
**218706 Fűrésztrácsafelfogó-készlet NERIOX**

A készlet 20 - 63 mm átmérőjű fűrészlapfelfogókból áll, faládaival együtt.

**Tartalma:**

218701.0100: 1 db Fűrésztrácsafelfogó NERIOX 20

218701.0200: 1 db Fűrésztrácsafelfogó NERIOX 25

218701.0300: 1 db Fűrésztrácsafelfogó NERIOX 32

218701.0400: 1 db Fűrésztrácsafelfogó NERIOX 40

218701.0500: 1 db Fűrésztrácsafelfogó NERIOX 50

218701.0600: 1 db Fűrésztrácsafelfogó NERIOX 63

**Hozzá való pótalkatrészek:**

218711 Tartalék alátét NERIOX

218716 Tartalék csavar NERIOX

NERIOX



Rend.szám	Fűrésztrácsa Ø mm	Ár EUR
218706.0100	20 - 63	458.30

**218711 Tartalék alátét NERIOX**

A következőkhöz:

218701 Fűrésztrácsafelfogó NERIOX

218706 Fűrésztrácsafelfogó-készlet NERIOX

NERIOX



Rend.szám	Fűrésztrácsa átmérő mm	Ár EUR
218711.0100	20	8.30
218711.0200	25	8.30
218711.0300	32	8.30
218711.0400	40	8.30
218711.0500	50	8.30
218711.0600	63	8.30
218711.0700	80	17.60
218711.0800	100	17.60

**218716 Tartalék csavar NERIOX**

A következőkhöz:

218701 Fűrésztrácsafelfogó NERIOX

218706 Fűrésztrácsafelfogó-készlet NERIOX

NERIOX

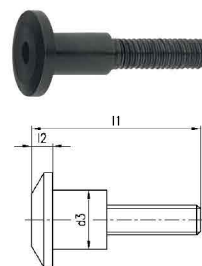

Rend.szám	Fűrésztrácsa átmérő mm	d3 mm	l1 mm	l2 mm	Ár EUR
218716.0100	20	5	31	3	18.60
218716.0200	25	8	35	3	20.80
218716.0300	32	8	35	3	23.00
218716.0400	40	10	46	3	25.00
218716.0500	50	10	46	4	27.20
218716.0600	63	13	50	4	29.50
218716.0700	80	16	52	4	30.70
218716.0800	100	16	52	4	33.00

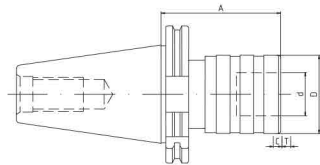

NERIOX

**273301 Gyorscserező menetfúró tokmány NERIOX SK**

DIN 69871A

Rövid kivitel, rugalmas hosszkiegénylítéssel nyomásra és húzásra.  
Beállítható bekezdési nyomás a különböző anyagokhoz és menetfúrókhoz.

- Alkalmazás: mérettartó menetek készítése.
- Jobbos és balos menethez használható.
- NC-gépekhez és megmunkálóközpontokhoz.

**Hozzá való tartozékok:**

330901 Gyorscserező betét NERIOX tengelykapcsoló nélkül (M3-M14)

330911 Gyorscserező betét NERIOX tengelykapcsoló nélkül (M6-M20)

330921 Gyorscserező betét NERIOX tengelykapcsolóval M3-M14

330931 Gyorscserező betét NERIOX tengelykapcsolóval (M6-M20)

Rend.szám	Kúp	Menetfúró	Betétek	d mm	D mm	A mm	T mm	C mm	Ár EUR
273301.0100	SK 40	M3-M14	T1	19	38.5	60	7.5	7.5	135.80
273301.0200	SK 50	M3-M14	T1	19	38.5	63	7.5	7.5	210.00
273301.0300	SK 40	M6-M20	T2	31	55.2	100	12.5	12.5	180.00
273301.0400	SK 50	M6-M20	T2	31	55.2	75	12.5	12.5	216.70

NERIOX

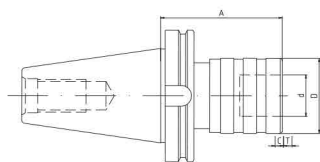
**273306 Gyorscserező menetfúró tokmány NERIOX BT**

JIS-B 6339, A alak

Rövid kivitel, rugalmas hosszkiegénylítéssel nyomásra és húzásra.  
Beállítható bekezdési nyomás a különböző anyagokhoz és menetfúrókhoz.

- Alkalmazás: mérettartó menetek készítése.
- Jobbos és balos menethez használható.
- NC-gépekhez és megmunkálóközpontokhoz.

**Hozzá való tartozékok:**

330901 Gyorscserező betét NERIOX tengelykapcsoló nélkül (M3-M14)

330911 Gyorscserező betét NERIOX tengelykapcsoló nélkül (M6-M20)

330921 Gyorscserező betét NERIOX tengelykapcsolóval M3-M14

330931 Gyorscserező betét NERIOX tengelykapcsolóval (M6-M20)

Rend.szám	Kúp	Menetfúró	Betétek	d mm	D mm	A mm	T mm	C mm	Ár EUR
273306.0100	BT 40	M3-M14	T1	19	38.2	66	7.5	7.5	139.20
273306.0200	BT 50	M3-M14	T1	19	38.2	78	7.5	7.5	218.30
273306.0300	BT 40	M6-M20	T2	31	55.2	91	12.5	12.5	181.70
273306.0400	BT 50	M6-M20	T2	31	55.2	101	12.5	12.5	228.30

**273311 Gyorscsereő menetfúró tokmány NERIOX MT**

Rövid kivétel, rugalmas hosszkiegénylítéssel nyomásra és húzásra.  
Beállítható bekezdési nyomás a különböző anyagokhoz és menetfúrókhoz.

- Alkalmazás: mérettartó menetek készítése.
- Jobbos és balos menethez használható.
- NC-gépekhez és megmunkálóközpontokhoz.

**Hozzá való tartozékok:**

330901 Gyorscsereő betét NERIOX tengelykapcsoló nélkül (M3-M14)

330911 Gyorscsereő betét NERIOX tengelykapcsoló nélkül (M6-M20)

330921 Gyorscsereő betét NERIOX tengelykapcsolóval M3-M14

330931 Gyorscsereő betét NERIOX tengelykapcsolóval (M6-M20)

Rend.szám	Kúp	Menetfúró	Betétek	d mm	D mm	A mm	T mm	C mm	Ár EUR
273311.0100	<b>MK 2</b>	<b>M3-M12</b>	T1	19	38.2	40	7.5	7.5	<b>115.80</b>
273311.0200	<b>MK 3</b>	<b>M3-M12</b>	T1	19	38.2	40	7.5	7.5	<b>118.30</b>
273311.0300	<b>MK 3</b>	<b>M6-M20</b>	T2	31	55.2	64	12.5	12.5	<b>145.00</b>
273311.0400	<b>MK 4</b>	<b>M6-M20</b>	T2	31	55.2	64	12.5	12.5	<b>146.70</b>

NERIOX

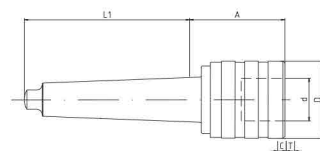
**273316 Gyorscsereő menetfúró tokmány NERIOX**

Rövid kivétel, rugalmas hosszkiegénylítéssel nyomásra és húzásra.  
Beállítható bekezdési nyomás a különböző anyagokhoz és menetfúrókhoz.

- Alkalmazás: mérettartó menetek készítése.
- Jobbos és balos menethez használható.
- NC-gépekhez és megmunkálóközpontokhoz.

**Hozzá való tartozékok:**

330901 Gyorscsereő betét NERIOX tengelykapcsoló nélkül (M3-M14)

330911 Gyorscsereő betét NERIOX tengelykapcsoló nélkül (M6-M20)

330921 Gyorscsereő betét NERIOX tengelykapcsolóval M3-M14

330931 Gyorscsereő betét NERIOX tengelykapcsolóval (M6-M20)

Rend.szám	Szár mm	Menetfúró	Betétek	D2 mm	d mm	D mm	A mm	T mm	C mm	Ár EUR
273316.0100	<b>20</b>	<b>M3-M12</b>	T1	20	19	38.2	42	7.5	7.5	<b>115.80</b>
273316.0200	<b>25</b>	<b>M3-M12</b>	T1	25	19	38.2	42	7.5	7.5	<b>115.80</b>
273316.0300	<b>25</b>	<b>M6-M20</b>	T2	25	31	55.2	64	12.5	12.5	<b>145.00</b>

NERIOX

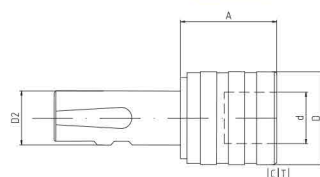

NERIOX

**330901 Gyorscsereő betét NERIOX tengelykapcsoló nélkül (M3-M14)**

1-es méretű menetvágó tokmányhoz  
Menetfúrók és menetformázók befogásához  
Belső hűtésű menetfúrókhoz is használható

**A következőkkel használható:**

273301 Gyorscsereő menetfúró tokmány NERIOX SK DIN 69871A  
273306 Gyorscsereő menetfúró tokmány NERIOX BT JIS-B 6339, A alak  
273311 Gyorscsereő menetfúró tokmány NERIOX MT  
273316 Gyorscsereő menetfúró tokmány NERIOX

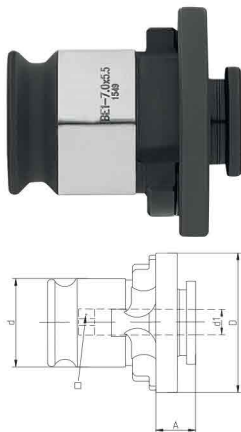

Rend.szám	d1 mm	Négyszög mm	d mm	D mm	A mm	Típus	Ár EUR
330901.0100	3.5	2.7	19	30	7	T1	11.50
330901.0200	4.5	3.4	19	30	7	T1	11.50
330901.0300	6	4.9	19	30	7	T1	11.50
330901.0400	7	5.5	19	30	7	T1	11.50
330901.0500	8	6.2	19	30	7	T1	11.50
330901.0600	9	7	19	30	7	T1	11.50
330901.0700	10	8	19	30	7	T1	11.50
330901.0800	11	9	19	30	7	T1	11.50

NERIOX

**330911 Gyorscsereő betét NERIOX tengelykapcsoló nélkül (M6-M20)**

- 2-es méretű menetvágó tokmányhoz  
- Menetfúrók és menetformázók befogásához  
Belső hűtésű menetfúrókhoz is használható

**A következőkkel használható:**

273301 Gyorscsereő menetfúró tokmány NERIOX SK DIN 69871A  
273306 Gyorscsereő menetfúró tokmány NERIOX BT JIS-B 6339, A alak  
273311 Gyorscsereő menetfúró tokmány NERIOX MT  
273316 Gyorscsereő menetfúró tokmány NERIOX



Rend.szám	d1 mm	Négyszög mm	d mm	D mm	A mm	Típus	Ár EUR
330911.0100	6	4.9	31	48	11	T2	15.30
330911.0200	7	5.5	31	48	11	T2	15.30
330911.0300	8	6.2	31	48	11	T2	15.30
330911.0400	9	7	31	48	11	T2	15.30
330911.0500	10	8	31	48	11	T2	15.30
330911.0600	11	9	31	48	11	T2	15.30
330911.0700	12	9	31	48	11	T2	15.30
330911.0800	14	11	31	48	11	T2	15.30
330911.0900	16	12	31	48	11	T2	15.30

**330921 Gyorscserélő betét NERIOX tengelykapcsolóval M3-M14**

NERIOX

- 1-es méretű menetvágó tokmányhoz
- Menetfúrók és menetformázók befogásához
- A menetfúrók törésének elkerülése érdekében beállítható biztonsági tengelykapcsolóval
- Belső hűtésű menetfúrókhoz is használható

**A következőkkel használható:**

273301 Gyorscserélő menetfúró tokmány NERIOX SK DIN 69871A  
 273306 Gyorscserélő menetfúró tokmány NERIOX BT JIS-B 6339, A alak  
 273311 Gyorscserélő menetfúró tokmány NERIOX MT  
 273316 Gyorscserélő menetfúró tokmány NERIOX

Rend.szám	d1 mm	Négyszög mm	d mm	D mm	A mm	Típus	Ár EUR
330921.0100	3.5	2.7	19	32	25	T1	30.80
330921.0200	4.5	3.4	19	32	25	T1	30.80
330921.0300	6	4.9	19	32	25	T1	30.80
330921.0400	7	5.5	19	32	25	T1	30.80
330921.0500	8	6.2	19	32	25	T1	30.80
330921.0600	9	7	19	32	25	T1	30.80
330921.0700	10	8	19	32	25	T1	30.80
330921.0800	11	9	19	32	25	T1	30.80

**330931 Gyorscserélő betét NERIOX tengelykapcsolóval (M6-M20)**

NERIOX

- Menetfúrók és menetformázók befogásához
- A menetfúrók törésének elkerülése érdekében beállítható biztonsági tengelykapcsolóval
- Belső hűtésű menetfúrókhoz is használható

**A következőkkel használható:**

273301 Gyorscserélő menetfúró tokmány NERIOX SK DIN 69871A  
 273306 Gyorscserélő menetfúró tokmány NERIOX BT JIS-B 6339, A alak  
 273311 Gyorscserélő menetfúró tokmány NERIOX MT  
 273316 Gyorscserélő menetfúró tokmány NERIOX

Rend.szám	d1 mm	Négyszög mm	d mm	D mm	A mm	Típus	Ár EUR
330931.0100	6	4.9	31	50	34	T2	41.30
330931.0200	7	5.5	31	50	34	T2	41.30
330931.0300	8	6.2	31	50	34	T2	41.30
330931.0400	9	7	31	50	34	T2	41.30
330931.0500	10	8	31	50	34	T2	41.30
330931.0600	11	9	31	50	34	T2	41.30
330931.0700	12	9	31	50	34	T2	41.30
330931.0800	14	11	31	50	34	T2	41.30
330931.0900	16	12	31	50	34	T2	41.30





NERIOX

**339201 Szorítópatron NERIOX ER**

DIN 6499

ER Standard típus

**Alkalmazás:** Fúráshoz, maráshoz, dörzsárazáshoz, menetvágáshoz, valamint köszörüléshez.  
**Körfutási pontosság:** ≤ 10 µm az egész befogási tartományban.

**A következő készlet része:**

339211 Szorítópatron készlet NERIOX ER DIN 6499

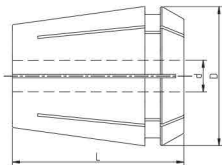

Rend.szám	Típus	d mm	Tartomány mm	L mm	D mm	Ár EUR	Rend.szám	Típus	d mm	Tartomány mm	L mm	D mm	Ár EUR
339201.0010	ER 11	1	1...0.5	18	11.5	16.50	339201.0440	ER 25	16	16...15	34	26	10.80
339201.0020	ER 11	2	1...1.5	18	11.5	16.50	339201.0445	ER 32	2	2...1.5	40	33	18.70
339201.0030	ER 11	3	3...2.5	18	11.5	12.60	339201.0450	ER 32	3	3...2	40	33	14.10
339201.0040	ER 11	4	4...3.5	18	11.5	10.80	339201.0460	ER 32	4	4...3	40	33	11.80
339201.0050	ER 11	5	5...4.5	18	11.5	10.80	339201.0470	ER 32	5	5...4	40	33	11.80
339201.0060	ER 11	6	6...5.5	18	11.5	10.80	339201.0480	ER 32	6	6...5	40	33	11.80
339201.0070	ER 11	7	7...6.5	18	11.5	10.80	339201.0490	ER 32	7	7...6	40	33	11.80
339201.0080	ER 16	1	1...0.5	27.5	17	16.50	339201.0500	ER 32	8	8...7	40	33	11.80
339201.0090	ER 16	2	2...1.5	27.5	17	16.50	339201.0510	ER 32	9	9...8	40	33	11.80
339201.0100	ER 16	3	3...2	27.5	17	12.60	339201.0520	ER 32	10	10...9	40	33	11.80
339201.0110	ER 16	4	4...3	27.5	17	10.80	339201.0530	ER 32	11	11...10	40	33	11.80
339201.0120	ER 16	5	5...4	27.5	17	10.80	339201.0540	ER 32	12	12...11	40	33	11.80
339201.0130	ER 16	6	6...5	27.5	17	10.80	339201.0550	ER 32	13	13...12	40	33	11.80
339201.0140	ER 16	7	7...6	27.5	17	10.80	339201.0560	ER 32	14	14...13	40	33	11.80
339201.0150	ER 16	8	8...7	27.5	17	10.80	339201.0570	ER 32	15	15...14	40	33	11.80
339201.0160	ER 16	9	9...8	27.5	17	10.80	339201.0580	ER 32	16	16...15	40	33	11.80
339201.0170	ER 16	10	10...9	27.5	17	10.80	339201.0590	ER 32	17	17...16	40	33	11.80
339201.0175	ER 20	1	1...0.5	31.5	21	16.50	339201.0600	ER 32	18	18...17	40	33	11.80
339201.0180	ER 20	2	2...1.5	31.5	21	16.50	339201.0610	ER 32	19	19...18	40	33	11.80
339201.0190	ER 20	3	3...2	31.5	21	12.60	339201.0620	ER 32	20	20...19	40	33	11.80
339201.0200	ER 20	4	4...3	31.5	21	10.80	339201.0625	ER 40	3	3...2.5	60	52	15.10
339201.0210	ER 20	5	5...4	31.5	21	10.80	339201.0630	ER 40	4	4...3	60	52	15.10
339201.0220	ER 20	6	6...5	31.5	21	10.80	339201.0640	ER 40	5	5...4	60	52	15.10
339201.0230	ER 20	7	7...6	31.5	21	10.80	339201.0650	ER 40	6	6...5	60	52	15.10
339201.0240	ER 20	8	8...7	31.5	21	10.80	339201.0660	ER 40	7	7...6	60	52	15.10
339201.0250	ER 20	9	9...8	31.5	21	10.80	339201.0670	ER 40	8	8...7	60	52	15.10
339201.0260	ER 20	10	10...9	31.5	21	10.80	339201.0680	ER 40	9	9...8	60	52	15.10
339201.0270	ER 20	11	11...10	31.5	21	10.80	339201.0690	ER 40	10	10...9	60	52	15.10
339201.0280	ER 20	12	12...11	31.5	21	10.80	339201.0700	ER 40	11	11...10	60	52	15.10
339201.0290	ER 20	13	13...12	31.5	21	10.80	339201.0710	ER 40	12	12...11	60	52	15.10
339201.0295	ER 25	1	1...0.5	34	26	16.50	339201.0720	ER 40	13	13...12	60	52	15.10
339201.0300	ER 25	2	2...1.5	34	26	16.50	339201.0730	ER 40	14	14...13	60	52	15.10
339201.0310	ER 25	3	3...2	34	26	12.60	339201.0740	ER 40	15	15...14	60	52	15.10
339201.0320	ER 25	4	4...3	34	26	10.80	339201.0750	ER 40	16	16...15	60	52	15.10
339201.0330	ER 25	5	5...4	34	26	10.80	339201.0760	ER 40	17	17...16	60	52	15.10
339201.0340	ER 25	6	6...5	34	26	10.80	339201.0770	ER 40	18	18...17	60	52	15.10
339201.0350	ER 25	7	7...6	34	26	10.80	339201.0780	ER 40	19	19...18	60	52	15.10
339201.0360	ER 25	8	8...7	34	26	10.80	339201.0790	ER 40	20	20...19	60	52	15.10
339201.0370	ER 25	9	9...8	34	26	10.80	339201.0800	ER 40	21	21...20	60	52	15.10
339201.0380	ER 25	10	10...9	34	26	10.80	339201.0810	ER 40	22	22...21	60	52	15.10
339201.0390	ER 25	11	11...10	34	26	10.80	339201.0820	ER 40	23	23...22	60	52	15.10
339201.0400	ER 25	12	12...11	34	26	10.80	339201.0830	ER 40	24	24...23	60	52	15.10
339201.0410	ER 25	13	13...12	34	26	10.80	339201.0840	ER 40	25	25...24	60	52	15.10
339201.0420	ER 25	14	14...13	34	26	10.80	339201.0850	ER 40	26	26...25	60	52	15.10
339201.0430	ER 25	15	15...14	34	26	10.80							

**339203 Szorítópatron NERIOX ER**

NERIOX

DIN 6499

ER Standard típus, tömített

Alkalmazás: Fúráshoz, maráshoz, dörzsárazáshoz, menetvágáshoz, valamint köszörüléshez.

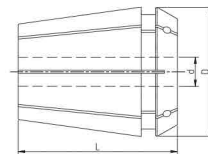
Körfutási pontosság:  $\leq 10 \mu\text{m}$  az egész befogási tartományban.

Rend.szám	Típus	d mm	Tartomány mm	L mm	D mm	Ár EUR	Rend.szám	Típus	d mm	Tartomány mm	L mm	D mm	Ár EUR
339203.0005	ER 16	2	2	27.5	17	23.70	339203.0210	ER 25	15	15	34	26	18.70
339203.0010	ER 16	3	3	27.5	17	23.70	339203.0220	ER 25	16	16	34	26	18.70
339203.0020	ER 16	4	4	27.5	17	17.30	339203.0225	ER 32	2	2	40	33	26.50
339203.0030	ER 16	5	5	27.5	17	17.30	339203.0230	ER 32	3	3	40	33	26.50
339203.0040	ER 16	6	6	27.5	17	17.30	339203.0240	ER 32	4	4	40	33	19.40
339203.0050	ER 16	7	7	27.5	17	17.30	339203.0250	ER 32	5	5	40	33	19.40
339203.0060	ER 16	8	8	27.5	17	17.30	339203.0260	ER 32	6	6	40	33	19.40
339203.0070	ER 16	9	9	27.5	17	17.30	339203.0270	ER 32	7	7	40	33	19.40
339203.0080	ER 16	10	10	27.5	17	17.30	339203.0280	ER 32	8	8	40	33	19.40
339203.0085	ER 25	2	2	34	26	25.80	339203.0290	ER 32	9	9	40	33	19.40
339203.0090	ER 25	3	3	34	26	25.80	339203.0300	ER 32	10	10	40	33	19.40
339203.0100	ER 25	4	4	34	26	18.70	339203.0310	ER 32	11	11	40	33	19.40
339203.0110	ER 25	5	5	34	26	18.70	339203.0320	ER 32	12	12	40	33	19.40
339203.0120	ER 25	6	6	34	26	18.70	339203.0330	ER 32	13	13	40	33	19.40
339203.0130	ER 25	7	7	34	26	18.70	339203.0340	ER 32	14	14	40	33	19.40
339203.0140	ER 25	8	8	34	26	18.70	339203.0350	ER 32	15	15	40	33	19.40
339203.0150	ER 25	9	9	34	26	18.70	339203.0360	ER 32	16	16	40	33	19.40
339203.0160	ER 25	10	10	34	26	18.70	339203.0370	ER 32	17	17	40	33	19.40
339203.0170	ER 25	11	11	34	26	18.70	339203.0380	ER 32	18	18	40	33	19.40
339203.0180	ER 25	12	12	34	26	18.70	339203.0390	ER 32	19	19	40	33	19.40
339203.0190	ER 25	13	13	34	26	18.70	339203.0400	ER 32	20	20	40	33	19.40
339203.0200	ER 25	14	14	34	26	18.70							

**339211 Szorítópatron készlet NERIOX ER**

NERIOX

DIN 6499

ER Standard

Műanyag tartólapban elhelyezve.

Tartalma:

339201 Szorítópatron NERIOX ER DIN 6499



Rend.szám	Típus	Tartomány mm	db	d mm	Ár EUR
339211.0100	ER 11	0.5...7	7	1...7	83.80
339211.0200	ER 16	0.5...10	10	1...10	124.60
339211.0300	ER 20	1.5...13	12	2...13	142.10
339211.0400	ER 25	1.5...16	15	2...16	175.00
339211.0500	ER 32	2.5...20	18	3...20	220.80
339211.0600	ER 40	3...26	23	4...26	353.30

## NERIOX

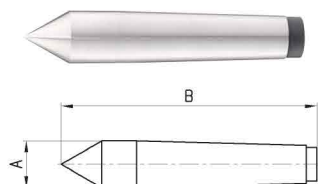
**343001 Állócsúcs NERIOX**

DIN 806

**60° teljes hegygel.**

Szerszámacélból, edzett, köszörült.

Rend.szám	MK	A mm	B mm	Tömeg kg	Ár EUR
343001.0100	<b>MK1</b>	12.2	80	0.057	<b>12.10</b>
343001.0200	<b>MK2</b>	18	100	0.15	<b>12.10</b>
343001.0300	<b>MK3</b>	24.1	125	0.334	<b>15.10</b>
343001.0400	<b>MK4</b>	31.6	160	0.746	<b>25.60</b>
343001.0500	<b>MK5</b>	44.7	200	1.862	<b>55.80</b>

## NERIOX

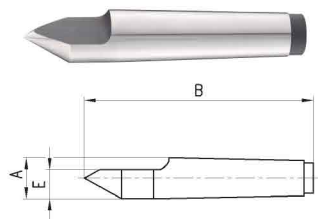
**343021 Állócsúcs NERIOX**

DIN 806

**60° fél hegygel.**

Szerszámacélból, edzett, köszörült.

Rend.szám	MK	E mm	A mm	B mm	Tömeg kg	Ár EUR
343021.0100	<b>MK1</b>	7.6	12.065	80	0.057	<b>13.60</b>
343021.0200	<b>MK2</b>	11	17.78	100	0.15	<b>16.50</b>
343021.0300	<b>MK3</b>	15	23.825	125	0.334	<b>22.70</b>
343021.0400	<b>MK4</b>	21	31.267	160	0.746	<b>30.20</b>
343021.0500	<b>MK5</b>	29.4	44.399	200	1.862	<b>61.80</b>

## NERIOX

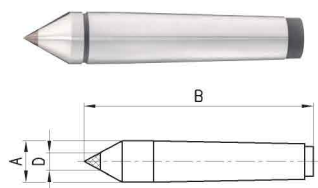
**343041 Állócsúcs NERIOX**

Keménység-betéttel.

DIN 806

**60° teljes hegygel.**

Rend.szám	MK	D mm	A mm	B mm	Tömeg kg	Ár EUR
343041.0100	<b>MK1</b>	8	12.2	80	0.057	<b>33.16</b>
343041.0200	<b>MK2</b>	8	18	100	0.151	<b>36.16</b>
343041.0300	<b>MK3</b>	12	24.1	125	0.335	<b>48.16</b>
343041.0400	<b>MK4</b>	15	31.6	160	0.746	<b>72.25</b>
343041.0500	<b>MK5</b>	18	44.7	200	1.826	<b>127.50</b>

## NERIOX

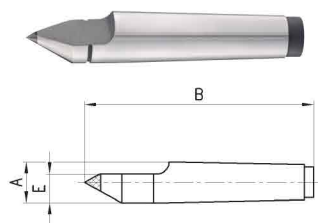
**343061 Állócsúcs NERIOX**

Keménység-betéttel.

DIN 806

**60° fél hegygel.**

Rend.szám	MK	E mm	A mm	B mm	Tömeg kg	Ár EUR
343061.0100	<b>MK1</b>	7.6	12.2	80	0.06	<b>49.70</b>
343061.0200	<b>MK2</b>	11	18	100	0.15	<b>51.20</b>
343061.0300	<b>MK3</b>	15	24.1	125	0.34	<b>75.30</b>
343061.0400	<b>MK4</b>	21	31.6	160	0.71	<b>107.00</b>
343061.0500	<b>MK5</b>	29.4	44.7	200	1.78	<b>177.50</b>



**314950 Szűkítőhüvely NERIOX**

NERIOX

**Kivitel:**

Illeszkedik az E2-típusú VDI-szerszámtartóhoz.

Alkalmas belső hűtéshez, nem hasított. A szerszám rögzítése két szorítócsavarral történik.

**Használat:**

Hengeres szárral rendelkező szerszám átmérőjének csökkentéséhez.

Rend.szám	d1 mm	d2 mm	d4 mm	l1 mm	l2 mm	Típus	Ár EUR
314950.0100	25	4	29	50	4	A	48.70
314950.0200	25	5	29	50	4	A	48.70
314950.0300	25	6	29	50	4	A	48.70
314950.0400	25	8	29	50	4	A	48.70
314950.0500	25	10	29	50	4	A	48.70
314950.0600	25	12	29	50	4	A	48.70
314950.0650	25	14	29	50	4	B	48.70
314950.0700	25	16	29	50	4	B	43.20
314950.0800	25	20	29	50	4	B	43.20
314950.0900	32	5	40	58	5	A	54.50
314950.1000	32	6	40	58	5	A	54.50
314950.1100	32	8	40	58	5	A	54.50
314950.1200	32	10	40	58	5	A	54.50
314950.1300	32	12	40	58	5	A	54.50
314950.1350	32	14	40	58	5	B	54.50
314950.1400	32	16	40	58	5	B	48.20
314950.1500	32	20	40	58	5	B	48.20
314950.1600	32	25	40	58	5	B	48.20
314950.1700	40	6	44	58	5	A	62.90
314950.1800	40	8	44	58	5	A	62.90
314950.1900	40	10	44	58	5	A	62.90
314950.2000	40	12	44	58	5	A	62.90
314950.2050	40	14	44	58	5	B	62.90
314950.2100	40	16	44	58	5	B	55.50
314950.2200	40	20	44	58	5	B	55.50
314950.2300	40	25	44	58	5	B	55.50
314950.2400	40	32	44	58	5	B	55.50
314950.2500	50	12	54	75	5	A	69.20
314950.2550	50	14	54	75	5	B	69.20
314950.2600	50	16	54	75	5	B	69.20
314950.2700	50	20	54	75	5	B	69.20
314950.2800	50	25	54	75	5	B	69.20
314950.2900	50	32	54	75	5	B	69.20
314950.3000	50	40	54	75	5	B	69.20



A

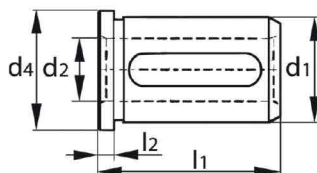

B

**342562 Kúpos szorítóhüvely menetfúrókhoz NERIOX**

NERIOX

**DIN 6328**

Kivitel: Teljesen átvedzett, furat és külső kúp köszörült.

Használati adatok: Állítóhüvelyekbe, önbeálló tokmányokba, gyorscsereleő betétekbe és többorsós eszközökbe történő befogáshoz.

Használat: Négyzetleges menesztő véggel ellátott menetfúrók és dörzsárak megfogásához.

Marási munkákhoz nem alkalmas.

Rend.szám	Morze kúp	Ø mm	Négyzetg mm	Ár EUR
342562.0100	MK1	4	3.2	18.10
342562.0200	MK1	4.5	3.4	18.10
342562.0300	MK1	5	4.2	18.10
342562.0400	MK1	6	5.4	18.10
342562.0500	MK2	6.3	5.5	24.00
342562.0600	MK2	8	6.2	24.00
342562.0700	MK2	9	7.3	24.00
342562.0800	MK2	10	8.2	24.00
342562.0900	MK2	11	9.2	24.00
342562.1000	MK2	12	9.2	24.00
342562.1100	MK2	12.5	10.5	24.00
342562.1200	MK3	12.5	10.5	34.70
342562.1300	MK3	14	11.2	34.70
342562.1400	MK3	16	12.1	34.70
342562.1500	MK4	18	15.2	34.70
342562.1600	MK4	20	16.4	34.70
342562.1700	MK4	22	12.2	34.70





NERIOX

**342501 Átalakító túske NERIOX****Morse-kúpos szár**

Fúrótokmány-kúp, DIN 238.

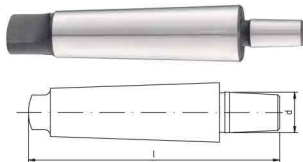

Rend.szám	Morze kúp	Fúrótokmánykúp	d mm	l mm	Ár EUR
342501.0100	MK0	B10	10.09	80	6.40
342501.0200	MK0	B12	12.06	84	6.40
342501.0300	MK1	B10	10.09	86	6.40
342501.0400	MK1	B12	12.06	90	6.40
342501.0500	MK1	B16	15.73	97	6.40
342501.0600	MK1	B18	17.78	105	6.40
342501.0700	MK2	B10	10.09	101	7.20
342501.0800	MK2	B12	12.06	105	7.20
342501.0900	MK2	B16	15.73	112	7.20
342501.1000	MK2	B18	17.78	120	7.20
342501.1100	MK2	B22	21.79	128	7.20
342501.1200	MK3	B12	12.06	124	9.00
342501.1300	MK3	B16	15.73	131	9.00
342501.1400	MK3	B18	17.78	139	9.00
342501.1500	MK3	B22	21.79	147	9.00
342501.1600	MK3	B24	23.82	157	9.00
342501.1700	MK4	B12	12.06	149	12.00
342501.1800	MK4	B16	15.73	156	12.00
342501.1900	MK4	B18	17.78	164	12.00
342501.2000	MK4	B22	21.79	172	12.00
342501.2100	MK4	B24	23.82	182	12.00
342501.2200	MK5	B16	15.73	188	24.40
342501.2300	MK5	B18	17.78	196	24.40
342501.2400	MK5	B22	21.79	204	24.40
342501.2500	MK5	B24	23.82	214	24.40

**410121 Satu NERIOX**

szerzőmacél, edzett és minden oldalon köszörült, párhuzamosság és merőlegesség 0.005 mm/100 mm, 4 felfekvő felület. Horizontális és vertikális prizma a mozgó pofában.

Rend.szám	410121.0100	410121.0200	410121.0300	410121.0400
<b>Pofaszélesség</b>	<b>mm</b> 50	<b>63</b>	<b>73</b>	<b>100</b>
Tartomány	mm 65	85	100	125
Pofamagasság	mm 25	32	35	45
Hossz	mm 155	190	210	260
Magasság	mm 50	65	74	95
Tömeg	kg 3	3.8	5	13
<b>Ár EUR</b>	<b>158.80</b>	<b>199.60</b>	<b>246.70</b>	<b>455.00</b>

NERIOX

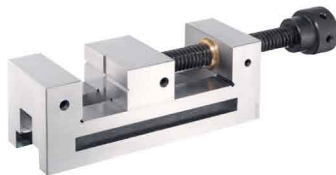
**410601 Gépsatu NERIOX**

**Mechanikus befogórendszer**, acélttest edzett és köszörült vezetőekkel, alacsony felépítés, befogás ismétlési pontossága 0.02 mm, **lehúzó pofákkal**.

**Hornok horonycsaphoz: 20 mm**

Rend.szám	410601.0100	410601.0200	410601.0300	410601.0400
<b>Pofaszélesség</b>	<b>mm</b> 100	<b>125</b>	<b>150</b>	<b>150</b>
Tartomány	mm 100	150	200	300
Pofamagasság	mm 30	40	50	50
Hossz	mm 270	345	420	520
Magasság	mm 65	80	100	100
Tömeg	kg 7	12.7	25.6	29.5
<b>Ár EUR</b>	<b>383.30</b>	<b>437.50</b>	<b>583.30</b>	<b>650.00</b>

NERIOX





# 80 Csavarhúzók és reszelők



## 0.82 Reszelők



## 0.84 Villás- és csillagkulcsok



0.90 Dugó-, hatszög-,  
Torx-kulcsok



0.93 Dugókulcskészletek,  
alkatrészek



0.105 Csavarhúzó



NERIOX

**318650 Tropa végű laposreszelő NERIOX**

Műhelyreszelő **műanyag markolattal**, kiváló minőségű acélból, kettes vágattal, vastartalmú és színes-fém anyagok megmunkálásához.

Rend.szám	Hossz in	Vágat	Hossz mm	Keresztmet. mm	Ár EUR
318650.0100	<b>8</b>	2 félsimító	200	19.2 x 4.3	<b>5.10</b>
318650.0200	<b>10</b>	2 félsimító	250	23.2 x 5	<b>6.10</b>

NERIOX

**318655 Félkerek reszelő NERIOX**

Műhelyreszelő **műanyag markolattal**, kiváló minőségű acélból, kettes vágattal, vastartalmú és színes-fém anyagok megmunkálásához.

Rend.szám	Hossz in	Vágat	Hossz mm	Keresztmet. mm	Ár EUR
318655.0100	<b>8</b>	2 félsimító	200	20.2 x 5.6	<b>7.00</b>
318655.0200	<b>10</b>	2 félsimító	250	23.2 x 6.5	<b>8.80</b>

NERIOX

**318660 Háromélű reszelő NERIOX**

Műhelyreszelő **műanyag markolattal**, kiváló minőségű acélból, kettes vágattal, vastartalmú és színes-fém anyagok megmunkálásához.

Rend.szám	Hossz in	Vágat	Hossz mm	Keresztmet. mm	Ár EUR
318660.0100	<b>8</b>	2 félsimító	200	12.5	<b>6.00</b>
318660.0200	<b>10</b>	2 félsimító	250	15.5	<b>7.90</b>

NERIOX

**318665 Négyélű reszelő NERIOX**

Műhelyreszelő **műanyag markolattal**, kiváló minőségű acélból, kettes vágattal, vastartalmú és színes-fém anyagok megmunkálásához.

Rend.szám	Hossz in	Vágat	Hossz mm	Keresztmet. mm	Ár EUR
318665.0100	<b>8</b>	2 félsimító	200	6.6	<b>5.30</b>
318665.0200	<b>10</b>	2 félsimító	250	8.6	<b>6.30</b>

NERIOX

**318670 Kerek reszelő NERIOX**

Műhelyreszelő **műanyag markolattal**, kiváló minőségű acélból, kettes vágattal, vastartalmú és színes-fém anyagok megmunkálásához.

Rend.szám	Hossz in	Vágat	Hossz mm	Keresztmet. mm	Ár EUR
318670.0100	<b>8</b>	2 félsimító	200	6.8	<b>4.90</b>
318670.0200	<b>10</b>	2 félsimító	250	8.9	<b>6.00</b>

**318675 Műhelyreszelő-készlet NERIOX**

NERIOX

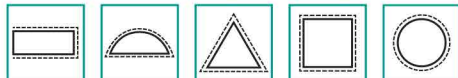

**5-részes, tokban.** Műhelyreszelők **műanyag markolattal**, kiváló minőségű acélból, kettes vágattal, vastartalmú és színesfém anyagok megmunkálásához.

Rend.szám	Hossz in	Vágot	Hossz mm	Tartalma	Ár EUR
318675.0100	<b>8</b>	2 félsimító	200	Tompa végű lapos félkerek háromélű négyélű kerek	<b>27.20</b>
318675.0200	<b>10</b>	2 félsimító	250	Tompa végű lapos, félkerek, háromélű, négyélű, kerek	<b>35.20</b>



NERIOX

**420185 Svédcsavarkulcs NERIOX**

Krom-vanádium acél, matt krómozott, polírozott fej, mindkét oldalon skálával.

Rend.szám	Hossz mm	Tartomány mm	Ár EUR
420185.0100	100	13	5.80
420185.0200	150	19	6.10
420185.0300	200	24	7.30
420185.0400	250	30	9.40
420185.0500	300	34	12.40
420185.0600	375	44	29.30
420185.0700	450	55	48.70
420185.0800	600	63	84.50

NERIOX

**421016 Egyoldalas villáskulcs NERIOX**DIN 894 / ISO 3318 szerint, speciális acélból kovácsolva, nemesítve, **horganyzott**. Szakítószilárdság 140-170 kg/mm<sup>2</sup>.

Rend.szám	Kulcsméret mm	Fejvastagság mm	Hossz mm	Ár EUR
421016.0100	6	3.5	73	0.80
421016.0200	7	3.5	77	0.80
421016.0300	8	3.8	95	0.80
421016.0400	9	4	100	0.80
421016.0500	10	4.5	105	0.80
421016.0600	11	5	110	0.80
421016.0700	12	5.5	125	0.90
421016.0800	13	5.8	130	0.90
421016.0900	14	6	140	1.20
421016.1000	15	6	150	1.20
421016.1100	16	6.2	155	1.20
421016.1200	17	6.4	155	1.30
421016.1300	18	6.8	161	1.40
421016.1400	19	7	170	1.40
421016.1500	21	8	181	1.80
421016.1600	22	8.2	193	1.90
421016.1700	24	8.6	216	2.40
421016.1800	27	9.5	240	2.80
421016.1900	30	10.5	260	4.10
421016.2000	32	11	274	4.40
421016.2100	34	11.5	295	6.40
421016.2200	36	12.8	299	6.50
421016.2300	38	13.2	324	7.70
421016.2400	41	15	339	9.20
421016.2500	46	15.5	380	11.60
421016.2600	50	16.5	401	13.80
421016.2700	55	17	442	18.30
421016.2800	60	17.5	473	25.50

**421021 Egyoldalas villáskulcs NERIOX**

DIN 894 / ISO 3318 szerint, speciális acélból kovácsolva, nemesítve, **foszfátzott**. Szakítószilárdság 140-170 kg/mm<sup>2</sup>.

NERIOX



Rend.szám	Kulcsméret mm	Fejvastagság mm	Hossz mm	Ár EUR
421021.0100	6	3.5	73	0.60
421021.0200	7	3.5	77	0.60
421021.0300	8	3.8	95	0.60
421021.0400	9	4	100	0.60
421021.0500	10	4.5	105	0.60
421021.0600	11	5	110	0.60
421021.0700	12	5.5	125	0.80
421021.0800	13	5.8	130	0.80
421021.0900	14	6	140	0.80
421021.1000	15	6	150	1.00
421021.1100	16	6.2	155	1.00
421021.1200	17	6.4	155	1.00
421021.1300	18	6.8	161	1.20
421021.1400	19	7	170	1.20
421021.1500	21	8	181	1.60
421021.1600	22	8.2	193	1.60
421021.1700	24	8.6	216	1.90
421021.1800	27	9.5	240	2.20
421021.1900	30	10.5	260	3.30
421021.2000	32	11	274	3.40
421021.2100	34	11.5	295	5.70
421021.2200	36	12.8	299	5.70
421021.2300	38	13.2	324	6.80
421021.2400	41	15	339	7.30
421021.2500	46	15.5	380	9.40
421021.2600	50	16.5	401	9.80
421021.2700	55	17	442	12.70
421021.2800	60	17.5	473	16.30
421021.2900	65	18	522	20.30
421021.3000	70	19.5	570	30.20
421021.3100	75	20.5	608	42.90
421021.3200	80	21.5	644	65.80
421021.3300	85	22.5	686	71.70
421021.3400	90	24.5	738	96.70
421021.3500	95	24.5	738	120.80
421021.3600	100	28	855	136.70
421021.3700	105	28	855	170.00
421021.3800	110	30	1100	188.30
421021.3900	115	30	1100	213.30
421021.4000	120	30	1100	236.70



NERIOX

**421165 Villáskulcs NERIOX**

DIN 3110 / ISO 10102 szerint, króm-vanádium acélból, krómozott.

**A következő készlet része:**

421175 Villáskulcs készlet NERIOX

Rend.szám	Kulcsméret mm	Fejvastagság mm	Hossz mm	Ár EUR
421165.0100	5,5 x 7	3,7	125	1.90
421165.0200	6 x 7	3,7	125	1.40
421165.0300	7 x 8	4	142	1.80
421165.0400	7 x 9	4	142	1.80
421165.0500	8 x 9	4	142	1.80
421165.0600	8 x 10	4,5	142	1.90
421165.0700	10 x 11	5	157	2.10
421165.0800	10 x 13	5,5	170	2.40
421165.0900	11 x 13	5,5	175	2.40
421165.1000	11 x 14	5,5	175	3.30
421165.1100	12 x 13	5,5	175	2.30
421165.1200	12 x 14	5,5	175	2.40
421165.1300	13 x 14	6	188	2.80
421165.1400	13 x 15	6	188	2.80
421165.1500	13 x 17	6,5	205	3.30
421165.1600	14 x 15	6	188	2.80
421165.1700	14 x 17	6,5	205	3.40
421165.1800	16 x 17	6,5	205	3.60
421165.1900	16 x 18	6,5	205	3.90
421165.2000	17 x 19	7	222	4.30
421165.2100	17 x 22	8	222	6.20
421165.2200	18 x 19	7,5	222	4.30
421165.2300	19 x 22	8	233	4.80
421165.2400	19 x 24	9	249	5.60
421165.2500	20 x 22	8	233	4.90
421165.2600	21 x 23	8	249	5.60
421165.2700	22 x 24	9	249	5.90
421165.2800	22 x 27	9	266	8.30
421165.2900	24 x 26	9	266	6.60
421165.3000	24 x 27	9	266	6.60
421165.3100	24 x 30	10	282	8.60
421165.3200	25 x 28	9	282	7.70
421165.3300	27 x 30	10	282	9.20
421165.3400	27 x 32	10	305	9.60
421165.3500	30 x 32	10	305	9.60
421165.3600	32 x 36	10	330	14.80
421165.3700	36 x 41	11	360	18.20
421165.3800	41 x 46	11	405	28.40
421165.3900	46 x 50	11	455	40.80

NERIOX

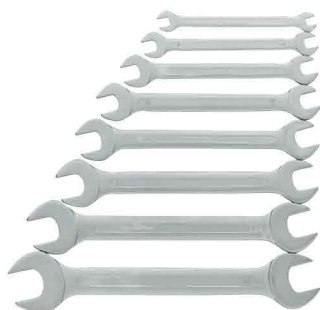
**421175 Villáskulcs készlet NERIOX**

DIN 3110 / ISO 10102 szerint, króm-vanádium acélból, krómozott.

**Tartalma:**

421165 Villáskulcs NERIOX

Rend.szám	Kulcsok száma	Méret mm	Tartalom mm	Ár EUR
421175.0100	8	6...22	6 x 7 8 x 9 10 x 11 12 x 13 14 x 15 16 x 17 18 x 19 20 x 22	23.10
421175.0200	10	6...32	6 x 7 8 x 9 10 x 11 12 x 13 14 x 15 16 x 17 18 x 19 20 x 22 24 x 27 30 x 32	40.30
421175.0300	12	6...32	6 x 7 8 x 9 10 x 11 12 x 13 14 x 15 16 x 17 18 x 19 20 x 22 21 x 23 24 x 27 25 x 28 30 x 32	43.70

**421195 Villáskulcs NERIOX**

DIN 895/ISO 3318 szerint, speciális acélból kovácsolva, nemesítve, **foszfátzott**. Szakítószilárdság 140-170 kg/mm<sup>2</sup>.

Rend.szám	Kulcsméret mm	Fejvastagság mm	Hossz mm	Ár EUR
421195.0100	6 x 7	3.5	95	0.80
421195.0200	7 x 8	4	110	0.80
421195.0300	8 x 9	4	110	0.80
421195.0400	8 x 10	4.5	115	0.80
421195.0500	10 x 11	5.5	125	0.90
421195.0600	10 x 13	5.5	130	0.90
421195.0700	12 x 13	6	140	0.90
421195.0800	13 x 17	7	155	1.00
421195.0900	14 x 17	7	160	1.00
421195.1000	17 x 19	7.5	170	1.30
421195.1100	17 x 22	8.5	190	1.50
421195.1200	19 x 22	8.5	195	1.60
421195.1300	19 x 24	9.5	215	2.30
421195.1400	20 x 22	8.5	195	2.10
421195.1500	22 x 24	9.5	220	3.10
421195.1600	22 x 27	10.5	235	3.10
421195.1700	24 x 27	10.5	245	3.10
421195.1800	30 x 32	12.5	275	4.10
421195.1900	30 x 36	13.5	305	5.30
421195.2000	32 x 36	13.5	305	5.50
421195.2100	36 x 41	15	345	8.90
421195.2200	41 x 46	16	390	9.80
421195.2300	46 x 50	17	420	13.90
421195.2400	50 x 55	18	440	18.60
421195.2500	55 x 60	19	480	26.80

NERIOX

**421355 Csillag-villáskulcs NERIOX**

DIN 3113A / ISO 3318 szerint, krómozott, a csillagkulcs 15°-kal behajlítva.

A következő készlet része:

421365 Csillag-villáskulcs készlet NERIOX

Rend.szám	Kulcsméret mm	Fejvastagság mm	Gyűrű magasság mm	Hossz mm	Ár EUR
421355.0100	6	3.5	5.4	100	2.00
421355.0200	7	3.5	5.4	110	2.10
421355.0300	8	4	6.0	120	2.30
421355.0400	9	4	6.4	130	2.60
421355.0500	10	4.5	7.9	140	2.70
421355.0600	11	5	8.4	150	2.80
421355.0700	12	5	8.4	160	3.20
421355.0800	13	5.9	9.4	170	3.30
421355.0900	14	5.9	9.9	180	3.80
421355.1000	15	5.9	9.9	190	4.00
421355.1100	16	6.3	10.9	200	4.30
421355.1200	17	6.5	10.9	210	4.50
421355.1300	18	6.7	11.9	220	4.80
421355.1400	19	7.2	11.9	230	5.00
421355.1500	20	7.7	12.4	240	5.50
421355.1600	21	8.2	12.9	250	5.90
421355.1700	22	8.7	12.9	260	6.70
421355.1800	24	8.9	13.9	280	8.90
421355.1900	27	9.7	15.4	310	10.90
421355.2000	30	10.2	16.4	340	12.30
421355.2100	32	10.2	16.9	360	13.30
421355.2200	36	14	21.8	400	21.10
421355.2300	41	15	22.8	442	30.00
421355.2400	46	16	25.8	492	36.10
421355.2500	50	17	26.8	531	50.00

NERIOX

**421365 Csillag-villáskulcs készlet NERIOX**

DIN 3113A / ISO 3318 szerint, krómozott, a csillagkulcs 15°-kal behajlítva.

Tartalma:

421355 Csillag-villáskulcs NERIOX

Rend.szám	Kulcsok száma	Méret mm	Tartalom mm	Ár EUR
421365.0100	8	8...19	8 9 10 11 13 14 17 19	27.30
421365.0200	12	6...22	6 7 8 9 10 11 12 13 14 17 19 22	41.30

NERIOX



NERIOX

**421435 Csillag-villáskulcs NERIOX**

DIN 3113 B / ISO 3318 szerint, **hosszú kivitel**, króm-vanádium acélból, krómozott, a csillag oldal 15°-kal meghajlítva.

**A következő készlet része:**

421445 Csillag-villáskulcs készlet NERIOX

Rend.szám	Kulcméret mm	Fejvastagság mm	Gyűrű magasság mm	Hossz mm	Ár EUR
421435.0100	6	3,5	6	110	2.70
421435.0200	7	3,5	6,5	120	2.80
421435.0300	8	4	7	135	3.00
421435.0400	9	4	7	140	3.40
421435.0500	10	4,5	8	150	3.60
421435.0600	11	4,5	8	160	3.80
421435.0700	12	5	9	170	4.00
421435.0800	13	5	10	175	4.20
421435.0900	14	5	10	185	4.30
421435.1000	15	5,5	10,5	195	4.80
421435.1100	16	5,5	11	215	4.90
421435.1200	17	6	11,5	225	5.10
421435.1300	18	6	11,5	240	5.60
421435.1400	19	6,5	12	250	6.30
421435.1500	20	7	12,5	275	6.90
421435.1600	21	7	13	285	7.50
421435.1700	22	7	13,5	295	8.40
421435.1800	23	7	13,5	295	9.50
421435.1900	24	9,5	15,5	330	10.00
421435.2000	25	10	16	360	10.60
421435.2100	26	10	16	360	11.80
421435.2200	27	10	16,5	360	12.40
421435.2300	28	10	16,5	360	13.20
421435.2400	30	11,5	16,5	395	16.50
421435.2500	32	12	19,5	435	16.80
421435.2600	36	13,5	22,5	453	37.20
421435.2700	41	14,8	22,5	521	47.00

NERIOX

**421445 Csillag-villáskulcs készlet NERIOX**

DIN 3113 B / ISO 3318 szerint, **hosszú kivitel**, króm-vanádium acélból, krómozott, a csillag oldal 15°-kal meghajlítva.

**Tartalma:**

421435 Csillag-villáskulcs NERIOX

Rend.szám	Kulcsok száma	Méret mm	Tartalom mm	Ár EUR
421445.0100	12	6...22	6 7 8 9 10 11 12 13 14 17 19 22	47.30
421445.0200	17	6...22	6 7 8 9 10 11 12 13 14 15 16 17 18 19 20 21 22	74.80
421445.0300	25	6...32	6 7 8 9 10 11 12 13 14 15 16 17 18 19 20 21 22 23 24 25 26 27 28 30 32	179.60

NERIOX

**421865 Kettős csillagkulcs NERIOX**

DIN 838 / ISO 3318 szerint, króm-vanádium acélból, krómozott, ovális szárral, erősen meghajlítva.

**A következő készlet része:**

421885 Kettős csillagkulcs készlet NERIOX

Rend.szám	Kulcméret mm	Gyűrű magasság mm	Hossz mm	Ár EUR
421865.0100	6 x 7	6	168	3.00
421865.0200	8 x 9	7	183	3.40
421865.0300	10 x 11	8	197	3.80
421865.0400	10 x 13	9,1	216	4.30
421865.0500	12 x 13	9,1	216	4.20
421865.0600	13 x 14	9,1	216	4.70
421865.0700	13 x 17	10,7	263	5.20
421865.0800	14 x 15	10,7	239	4.70
421865.0900	16 x 17	10,7	263	5.20
421865.1000	17 x 19	11,3	290	6.30
421865.1100	18 x 19	11,3	290	6.30
421865.1200	19 x 22	12,4	318	7.40
421865.1300	19 x 24	13	325	7.40
421865.1400	20 x 22	12,4	318	7.40
421865.1500	21 x 23	13	325	7.40
421865.1600	22 x 24	13	325	7.80
421865.1700	24 x 26	14	337	9.20
421865.1800	24 x 27	14	337	9.20
421865.1900	24 x 30	15,2	346	10.40
421865.2000	25 x 28	14,5	346	11.40
421865.2100	27 x 30	15,5	346	12.70
421865.2200	30 x 32	16,5	360	12.70
421865.2300	32 x 36	17,5	410	15.00
421865.2400	36 x 41	19	440	18.50
421865.2500	41 x 46	21	475	49.80

**421885 Kettős csillagkulcs készlet NERIOX**

DIN 838 / ISO 3318 szerint, króm-vanádium acélból, krómozott, ovális szárral, erősen meghajlítva.

NERIOX

**Tartalma:**

421865 Kettős csillagkulcs NERIOX

Rend.szám	Kulcsok száma	Méret mm	Tartalom mm	Ár EUR
421885.0100	12	6...32	6 x 7 8 x 9 10 x 11 12 x 13 14 x 15 16 x 17 18 x 19 20 x 22 21 x 23 24 x 27 25 x 28 30 x 32	65.20





NERIOX

**424025 Hatlapú hajlított imbuszkulcs NERIOX**

**Rövid kivitel**, ISO 2936, króm-molibdén-vanádium acél, foszfátzott, sorjátlanított végek, imbuszcsavarokhoz.

**A következőkhöz:**

424395 Hatlapú hajlított imbuszkulcskészlet NERIOX

Rend.szám	Kulcsméret mm	Szárhossz mm	Ár EUR
424025.0100	1.5	45 x 14	0.20
424025.0200	2	50 x 16	0.20
424025.0300	2.5	56 x 18	0.20
424025.0400	3	63 x 20	0.20
424025.0500	4	70 x 25	0.30
424025.0550	5	80 x 28	0.40
424025.0600	6	90 x 32	0.60
424025.0700	8	100 x 36	1.00
424025.0800	10	112 x 40	1.50

NERIOX

**424125 Hatlapú hajlított imbuszkulcs NERIOX**

**Hosszú kivitel**, ISO 2936 L, króm-molibdén-vanádium acél, foszfátzott, sorjátlanított végek, imbuszcsavarokhoz.

Rend.szám	Kulcsméret mm	Szárhossz mm	Ár EUR
424125.0100	1.5	90 x 14	0.60
424125.0200	2	100 x 16	0.70
424125.0300	2.5	112 x 18	0.90
424125.0400	3	126 x 20	0.90
424125.0500	4	140 x 25	1.10
424125.0600	5	160 x 28	1.30
424125.0700	6	180 x 32	1.70
424125.0800	8	200 x 36	2.20
424125.0900	10	224 x 40	3.30

NERIOX

**424135 Hatlapú hajlított imbuszkulcs NERIOX**

**Rövid kivitel**, ISO 2936, króm-molibdén-vanádium acél, foszfátzott, **hatszögletes gömbfej** a hosszú végén, sorjátlanított végek, imbuszcsavarokhoz.

**A következőkhöz:**

424405 Hatlapú hajlított imbuszkulcskészlet NERIOX

Rend.szám	Kulcsméret mm	Szárhossz mm	Ár EUR
424135.0100	1.5	45 x 14	0.60
424135.0200	2	50 x 16	0.60
424135.0300	2.5	56 x 18	0.70
424135.0400	3	63 x 20	0.70
424135.0500	4	70 x 25	0.80
424135.0600	5	80 x 28	1.00
424135.0700	6	90 x 32	1.10
424135.0800	8	100 x 36	1.80
424135.0900	10	112 x 40	2.40

**424185 Hatlapú hajlított imbuszkulcs NERIOX**

NERIOX



**Hosszú kivitel**, ISO 2936 L, króm-molibdén-vanádium acél, foszfátzott, **hatszögletes gömbfej** a hosszú végén, sorjátlanított végek, imbuszcsavarokhoz.

**A következőkhöz:**

424405 Hatlapú hajlított imbuszkulcskészlet NERIOX

Rend.szám	Kulcsméret mm	Szárhossz mm	Ár EUR
424185.0100	<b>1.5</b>	90 x 14	<b>0.80</b>
424185.0200	<b>2</b>	100 x 16	<b>0.80</b>
424185.0300	<b>2.5</b>	112 x 18	<b>1.00</b>
424185.0400	<b>3</b>	126 x 20	<b>1.10</b>
424185.0500	<b>4</b>	140 x 25	<b>1.20</b>
424185.0600	<b>5</b>	160 x 28	<b>1.50</b>
424185.0700	<b>6</b>	180 x 32	<b>1.90</b>
424185.0800	<b>8</b>	200 x 36	<b>2.40</b>
424185.0900	<b>10</b>	224 x 40	<b>3.80</b>

**424395 Hatlapú hajlított imbuszkulcskészlet NERIOX**

NERIOX



ISO 2936, króm-vanádium acél, foszfátzott, sorjátlanított végek, **belső hatlapú csavarokhoz**, műanyag tartóban.

**Hozzá való pótalkatrészek:**

424025 Hatlapú hajlított imbuszkulcs NERIOX

Rend.szám	Méret	Kivitel	Kulcsok száma	Kulcsok mm	Ár EUR
424395.0100	<b>1.5...10</b>	rövid	9	1.5 2 2.5 3 4 5 6 8 10	<b>6.20</b>
424395.0200	<b>1.5...10</b>	hosszú	9	1.5 2 2.5 3 4 5 6 8 10	<b>11.20</b>

**424405 Hatlapú hajlított imbuszkulcskészlet NERIOX**

NERIOX



ISO 2936, króm-molibdén-vanádium acél, foszfátzott, **hatszögletes gömbfej** a hosszú végén, sorjátlanított végek, imbuszcsavarokhoz, műanyag tartóban

**Hozzá való pótalkatrészek:**

424135 Hatlapú hajlított imbuszkulcs NERIOX

424185 Hatlapú hajlított imbuszkulcs NERIOX

Rend.szám	Méret	Kivitel	Kulcsok száma	Kulcsok mm	Ár EUR
424405.0100	<b>1.5...10</b>	rövid	9	1.5 2 2.5 3 4 5 6 8 10	<b>8.70</b>
424405.0200	<b>1.5...10</b>	hosszú	9	1.5 2 2.5 3 4 5 6 8 10	<b>16.10</b>

**425135 Hajlított imbuszkulcs TORX®-csavarokhoz NERIOX**

NERIOX



**Hosszú kivitel**, króm-molibdén-vanádium acél, foszfátzott, sorjátlanított végek, TORX®-csavarokhoz.

**A következőkhöz:**

425185 Hajlított imbuszkulcskészlet TORX®-csavarokhoz NERIOX

Rend.szám	Méret	Szárhossz mm	Ár EUR
425135.0100	<b>T 9</b>	80 x 16	<b>1.40</b>
425135.0200	<b>T 10</b>	86 x 17	<b>1.40</b>
425135.0300	<b>T 15</b>	90 x 18	<b>1.40</b>
425135.0400	<b>T 20</b>	95 x 19	<b>1.40</b>
425135.0500	<b>T 25</b>	100 x 20	<b>1.40</b>
425135.0600	<b>T 27</b>	105 x 21	<b>1.40</b>
425135.0700	<b>T 30</b>	114 x 24	<b>1.50</b>
425135.0800	<b>T 40</b>	124 x 26	<b>1.90</b>





### 425185 Hajlított imbuszkulcskészlet TORX®-csavarokhoz NERIOX



Króm-molibdén-vanádium acél, foszfátzott, sorjátlanított végek, TORX®-csavarokhoz, műanyag tartóban.

#### Hozzá való pótalkatrészek:

425135 Hajlított imbuszkulcs TORX®-csavarokhoz NERIOX

Rend.szám	Méret	Kulcsok száma	Kulcsok				Ár EUR
425185.0100	T10...T45	8	T10	T15	T20	T25	15.00
			T27	T30	T40	T45	

**426305 Hatlapú dugókulcs készlet NERIOX**

NERIOX



**41 részes**, króm-vanádium acél, krómozott, karbonhatású szivacsbetét a méretek feliratával, **fém-zárás műanyag tokban**.

Rend.szám		426305.0100
Átkapcsolható racsni	in	1/4
Nyeles hajtószer	in	1/4
Átmeneti rész/csőszódarab		3/8 - 1/4
Hoszabbítók	mm	50 100
Kardáncsukló	in	1/4
Univerzális tartó mágnessel		1/4 E6.3 - 1/4 C6.3
Pengetartó a tartórugóval		1/4 C6.3
Összekötő idom		6kt - 4kt C6.3 - 1/4
Hatszög 1/4"		4 4.5 5 5.5 6 7 8 9 10 11 12 13
Bitek Imbusz	mm	4 5 6 8
Bitek Phillips		1 2 3
Bitek Pozidriv		1 2 3
Slot bit		4 5.5 6.5
Torx®-csavarokhoz		10 15 20 25 27 30 40
Méretetek SzxMéxM	mm	260 x 160 x 60
<b>Ár EUR</b>		<b>42.90</b>

**426310 Hatlapú dugókulcs készlet NERIOX**

NERIOX



**52 részes**, króm-vanádium acél, krómozott, karbonhatású szivacsbetét a méretek feliratával, **fém-zárás műanyag tokban**.

Rend.szám		426310.0100
Átkapcsolható racsni	in	1/4
Nyeles hajtószer	in	1/4
Elcsúsztatható szár	mm	115
Hoszabbítók	mm	50 / 150
Kardáncsukló	in	1/4
Hatszög 1/4"		3.2 4 4.5 5 5.5 6 7 8 9 10 11 12 13 14
Hatszög hosszú 1/4"		8 10 11 13
Külső Torx® 1/4"		4 5 6 7 8 10 11
Imbusz 1/4"	mm	3 4 5 6 7 8
Phillips 1/4"		1 2 3
Pozidriv 1/4"		1 2 3
Slot 1/4"		4 5.5 6.5
Torx®-csavarokhoz		10 15 20 25 30 40
Méretetek SzxMéxM	mm	300 x 190 x 60
<b>Ár EUR</b>		<b>68.80</b>

**427415 Hatlapú dugókulcs készlet NERIOX**

NERIOX



**15 részes**, króm-vanádium acél, krómozott, karbonhatású szivacsbetét a méretek feliratával, **fém-zárás műanyag tokban**.

Rend.szám		427415.0100
Átkapcsolható racsni	in	3/8
Hoszabbítók	mm	75 / 250
Kardáncsukló	in	3/8
Hatszög 3/8"		8 10 11 12 13 14 15 16 17 18 19
Méretetek SzxMéxM	mm	300 x 190 x 60
<b>Ár EUR</b>		<b>50.00</b>





NERIOX

**427425 Hatlapú dugókulcs készlet NERIOX**

**25 részes**, króm-vanádium acél, krómozott, karbonhatású szivacsbetét a méretek feliratával, **fémzáras műanyag kofferben**.

Rend.szám		427425.0100
Átkapcsolható racsn	in	3/8
Elcsúsztatható szár	mm	165
Hozzabbitók	mm	75 / 250
Kardáncsukló	in	3/8
Hatszög 3/8"		8 10 11 12 13 14 15 16 17 18 19
Imbusz 3/8"	mm	3 4 5 6 7 8 10
Gyújtógyertya kulccsal 3/8"	mm	16 / 21
Méretek SzxMéxM	mm	360 x 260 x 75
<b>Ár EUR</b>		<b>74.60</b>

NERIOX

**427435 Hatlapú dugókulcs készlet NERIOX**

**54 részes**, króm-vanádium acél, krómozott, karbonhatású szivacsbetét a méretek feliratával, **fémzáras műanyag kofferben**.

Rend.szám		427435.0100
Átkapcsolható racsn	in	3/8
Nyele hajtószár	in	1/4
Elcsúsztatható szár	mm	165
Kardáncsukló	in	3/8
Pengetartó a tartórugóval		1/4
Hatszög 3/8"		6 7 8 9 10 11 12 13 14 17 19 21 22
Hatszög 1/4"		4 4.5 5 5.5 6 7 8 9 10 11 12 13
Gyújtógyertya kulccsal 3/8"	mm	16 / 21
Bitek Imbusz	mm	4 5 6 8
Bitek Phillips		1 2 3
Bitek Pozidriv		1 2 3
Slot bit		4 5.5 6.5
Torx®-csavarokhoz		10 15 20 25 27 30 40
Méretek SzxMéxM	mm	360 x 260 x 75
<b>Ár EUR</b>		<b>84.60</b>

NERIOX

**428575 Hatlapú dugókulcs készlet NERIOX**

**25 részes**, króm-vanádium acél, krómozott, karbonhatású szivacsbetét a méretek feliratával, **fémzáras műanyag kofferben**.

Rend.szám		428575.0100
Átkapcsolható racsn	in	1/2
Elcsúsztatható szár	mm	300
Hozzabbitók	mm	75 / 125 / 250
Kardáncsukló	in	1/2
Hatszög 1/2"		8 9 10 11 12 13 14 15 16 17 18 19 21 22 24 27 30 32 34
Méretek SzxMéxM	mm	400 x 290 x 80
<b>Ár EUR</b>		<b>96.30</b>

**428580 Hatlapú dugókulcs készlet NERIOX**

**40 részes**, króm-vanádium acél, krómozott, karbonhatású szivacsbetét a méretek felíratával, **fémzáras műanyag kofferben**.

Rend.szám	428580.0100	
Átkapcsolható racsni	in	1/2
Elcsúsztható szár	mm	300
Hoszabbítók	mm	75 / 125 / 250
Kardáncsukló	in	1/2
Hatszög 1/2"	8 10 11 12 13 14 15 16 17 18 19 21 22 24 27 30 32 34	
Imbusz 1/2"	mm	4 5 6 7 8 10 12 14
a Torx® 1/2"		T25 T27 T30 T40 T45 T50 T55 T60
Méreték SzxMéxM	mm	460 x 350 x 90
<b>Ár EUR</b>		<b>122.50</b>

NERIOX

**428585 Hatlapú dugókulcs készlet NERIOX**

**65 részes**, króm-vanádium acél, krómozott, karbonhatású szivacsbetét a méretek felíratával, **fémzáras műanyag kofferben**.

Rend.szám	428585.0100	
Átkapcsolható racsni	in	1/4 + 1/2
Nyeles hajtószár	in	1/4
Átmeneti rész/csőszódarab		3/8" - 1/4" / 3/8" - 1/2"
Hoszabbítók	mm	50 / 125 / 150 / 250
Kardáncsukló	in	1/4 / 1/2
Univerzális tartó mágnessel		1/4" - 1/4"
Pengetartó a tartórugóval		1/4"
Összekötő idom		6kt - 4kt C6.3-1/4"
Hatszög 1/2"	10 11 12 13 14 15 16 17 18 19 20 21 22 24 27 30 32	
Hatszög 1/4"		4 4,5 5 5,5 6 7 8 9 10 11 12 13
Gyújtógyertya kulccsal 1/2" mm		16 / 21
Bitek Phillips		1 2 3
Bitek Pozidriv		1 2 3
Slot bit		4 5.5 6.5
Torx®-csavarokhoz		10 15 20 25 27 30 40
Méreték SzxMéxM	mm	400 x 290 x 80
<b>Ár EUR</b>		<b>131.70</b>

NERIOX

**547290 Szerszámkoffer üres NERIOX**

Műanyag szerszámkoffer fémzárral és a fedélén habanyag által biztosított védelemmel (szerszám-  
betét nélkül).

Rend.szám	Méreték SzxMéxM mm	Ár EUR
547290.0100	260 x 160 x 60	15.50
547290.0200	300 x 190 x 60	20.20
547290.0300	360 x 260 x 75	30.75
547290.0400	400 x 290 x 80	35.80
547290.0500	460 x 350 x 90	45.50

NERIOX

**547295 Fémzár NERIOX**

Rend.szám	547295.0100
<b>Ár EUR</b>	<b>4.75</b>

NERIOX



NERIOX



1/2"

**428590 Hatlapú imbusz kulcs-betét készlet NERIOX**

**10 részes**, króm-vanádium acél, krómozott, karbonhatású szivacsbetét a méretek feliratával, **fém-zárás műanyag tokban**.

Rend.szám		428590.0100
Imbusz 1/2"	mm	4 5 6 7 8 10 12 14 17 19
Méreték SzxMéxM	mm	260 x 160 x 60
<b>Ár EUR</b>		<b>35.30</b>

NERIOX



1/2"

**428595 Torx® betét készlet NERIOX**

**10 részes**, króm-vanádium acél, krómozott, karbonhatású szivacsbetét a méretek feliratával, **fém-zárás műanyag tokban**.

Rend.szám		428595.0100
a Torx® 1/2"		20 25 27 30 40 45 50 55 60
Méreték SzxMéxM	mm	260 x 160 x 60
<b>Ár EUR</b>		<b>33.50</b>

**426350 Hatszögletes dugókulcs-betét NERIOX**

NERIOX



DIN 3124/ISO 2725-1, króm-vanádium acél, krómozott, recézett, 25 mm hosszú.

Rend.szám	Kulcsméret mm	Ár EUR
426350.0100	3,2	1.30
426350.0200	4	1.20
426350.0300	4,5	1.20
426350.0400	5	1.20
426350.0500	5,5	1.20
426350.0600	6	1.20
426350.0700	7	1.20
426350.0800	8	1.20
426350.0900	9	1.20
426350.1000	10	1.20
426350.1100	11	1.20
426350.1200	12	1.30
426350.1300	13	1.30

**426355 Hatszögletes dugókulcs-betét NERIOX**

NERIOX

DIN 3124/ISO 2725-1, króm-vanádium acél, krómozott, recézett, **hosszú kivitel**, 50 mm hosszú.

Rend.szám	Kulcsméret mm	Ár EUR
426355.0100	8	2.10
426355.0200	10	2.20
426355.0300	11	2.30
426355.0400	13	2.40

**426475 TORX® dugókulcs fej NERIOX**

NERIOX



külső TORX® csavarokhoz, króm-vanádium acél, krómozott, recézett, 25 mm hosszú.

Rend.szám	Külső Torx®	Ár EUR
426475.0100	E4	2.20
426475.0200	E5	2.20
426475.0300	E6	2.20
426475.0400	E7	2.20
426475.0500	E8	2.20
426475.0600	E10	2.20
426475.0700	E11	2.20

**426485 Hatszögletű imbuszbetét NERIOX**

NERIOX



Imbuszcsavarokhoz, króm-vanádium acél, krómozott.

Rend.szám	Kulcsméret mm	Teljes hossz mm	Ár EUR
426485.0100	3	32	2.30
426485.0200	3	55	2.30
426485.0300	4	32	2.30
426485.0400	4	55	2.30
426485.0500	5	32	2.70
426485.0600	5	55	2.70
426485.0700	6	32	2.30
426485.0800	6	55	3.50
426485.0900	7	32	2.60
426485.1000	8	32	2.60





NERIOX

**426505 Torx® dugókulcs-betét NERIOX**

króm-vanádium acél, krómozott, belső Torx®-csavarokhoz, 32 mm hosszú.

Rend.szám	Torx® bit	Ár EUR
426505.0100	T8	2.30
426505.0200	T9	2.30
426505.0300	T10	2.30
426505.0400	T15	2.30
426505.0500	T20	2.30
426505.0600	T25	2.30
426505.0700	T27	2.30
426505.0800	T30	2.30
426505.0900	T40	2.30
426505.1000	T45	2.70

NERIOX

**426540 Horony-dugókulcsbetét NERIOX**

króm-vanádium acél, krómozott, hornyos fejű csavarokhoz, 32 mm hosszú.

Rend.szám	Szélesség x vastagság mm	Ár EUR
426540.0100	4 x 0.8	2.30
426540.0200	5.5 x 1	2.30
426540.0300	6.5 x 1.2	2.30

NERIOX

**426545 Phillips dugókulcs-betét NERIOX**

króm-vanádium acél, krómozott, Phillips-Recess® keresztornyos csavarokhoz, 32 mm hosszú.

Rend.szám	Phillips	Ár EUR
426545.0100	PH1	2.30
426545.0200	PH2	2.30
426545.0300	PH3	2.30

NERIOX

**426550 Pozidriv dugókulcs-betét NERIOX**

króm-vanádium acél, krómozott, Pozidriv/Supadriv®-csavarokhoz, 32 mm hosszú.

Rend.szám	Pozidriv bit	Ár EUR
426550.0100	PZ1	2.30
426550.0200	PZ2	2.30
426550.0300	PZ3	2.30

NERIOX

**426685 Átkapcsolható racsnit NERIOX**

Króm-vanádium acél, krómozott, 60 fog, ergonomikus 2-komp. markolattal

Rend.szám	Hossz mm	Ár EUR
426685.0100	137	21.20

NERIOX

**426705 Csúszófogantyú NERIOX**

Króm-vanádium acél, krómozott

Rend.szám	Hossz mm	Ár EUR
426705.0100	115	5.10

**426735 Bedugós szár NERIOX**

NERIOX

1/4"

Krómozott, 2-komp. markolattal

Rend.szám	Szárhossz mm	Hossz mm	Ár EUR
426735.0100	60	145	8.10

**426825 Hosszabbító NERIOX**

NERIOX

1/4"

króm-vanádium acél, krómozott, recézett.

Rend.szám	Hossz mm	Ár EUR
426825.0100	50	2.90
426825.0200	100	3.50
426825.0300	150	4.40

**426890 Kardáncsukló NERIOX**

NERIOX

1/4"

DIN 3123/ISO 3316, króm-vanádium acél, krómozott, rugófékezésű csukló.

Rend.szám	Hossz mm	Ár EUR
426890.0100	40	4.30

**426895 Pengetartó NERIOX**

NERIOX

1/4"



1/4" C 6.3

1/4"-os négyszögajtás, króm-vanádium acél, a csavarozópengék (bitek) befogásához 1/4" C 6.3 összekötő hatszöggel.

Rend.szám	Belső hatszög in	Hossz mm	Ár EUR
426895.0100	1/4"	25	1.70

**437155 Univerzális Bittartó NERIOX**

NERIOX



1/4" E 6.3



1/4" C 6.3

mágneses, meghajtó hatszöggel 1/4" E 6.3, bitek felvételéhez: 1/4" C 6.3.

Rend.szám	Bitek	Ø mm	Hossz mm	Ár EUR
437155.0100	1/4" C 6.3	10	60	2.90



NERIOX

**427525 Hatszögletes dugókulcs-betét NERIOX**

3/8"



króm-vanádium acél, krómozott, recézett.

Rend.szám	Kulcsméret mm	Hossz mm	Ár EUR
427525.0100	6	28	1.60
427525.0200	7	28	1.60
427525.0300	8	28	1.60
427525.0400	9	28	1.60
427525.0500	10	28	1.60
427525.0600	11	28	1.60
427525.0700	12	28	1.60
427525.0800	13	28	1.60
427525.0900	14	28	1.60
427525.1000	15	28	1.90
427525.1100	16	28	1.90
427525.1200	17	28	2.00
427525.1300	18	30	2.40
427525.1400	19	30	2.50
427525.1500	20	30	2.80
427525.1600	21	30	2.80
427525.1700	22	30	3.10

NERIOX

**427565 Gyújtógyertya dugókulcs NERIOX**

3/8"



króm-vanádium acél, krómozott, recézett, gumibetéttel és külső hatszöggel.

Rend.szám	Kulcsméret mm	Hossz mm	Ár EUR
427565.0100	16	65	5.30
427565.0200	21	67	7.20

NERIOX

**427675 Imbusz dugókulcsfej NERIOX**

3/8"



Króm-vanádium acél, krómozott

Rend.szám	Kulcsméret mm	Hossz mm	Ár EUR
427675.0100	3	48	2.50
427675.0200	4	48	2.50
427675.0300	5	48	2.50
427675.0400	6	48	2.50
427675.0500	7	48	2.60
427675.0600	8	48	2.60
427675.0700	10	48	2.90

NERIOX

**427895 Átkapcsolható racsní NERIOX**

3/8"

Króm-vanádium acél, krómozott, 60 fog, ergonomikus 2-komp. markolattal

Rend.szám	Hossz mm	Ár EUR
427895.0100	197	25.00

NERIOX

**427925 Elcsúsztatható T-hajtósár NERIOX**

3/8"

króm-vanádium acél, krómozott.

Rend.szám	Hossz mm	Ár EUR
427925.0100	165	6.20

**428020 Hosszabbító NERIOX**

NERIOX

3/8"



króm-vanádium acél, krómozott, recézett.

Rend.szám	Hossz mm	Ár EUR
428020.0100	75	2.80
428020.0200	150	4.10
428020.0300	250	6.00

**428025 Közdarab NERIOX**

NERIOX

3/8"



Króm-vanádium acél, krómozott, DIN 3120 szerinti külső és belső négyszög.

**Kivitelek:****428025.0100** 1/4" max. terhelhetőség 62 Nm**428025.0200** -

Rend.szám	Külső négylap (masszív)	Belső négylap (üreges)	Ár EUR
428025.0100	1/4"	3/8"	3.30
428025.0200	1/2"	3/8"	3.00

**428030 Átmeneti rész és csúszódarab NERIOX**

NERIOX

3/8"

Króm-vanádium acél, krómozott, DIN 3120 szerinti külső és belső négyszög. Furattal a T-markolatot csúszódarabként való használathoz, alkalmas a NERIOX 1/4", ill. 1/2" méretű hosszabbítókhoz.

**Kivitelek:****428030.0100** 1/4" max. terhelhetőség 62 Nm**428030.0200** -

Rend.szám	Külső négylap (masszív)	Belső négylap (üreges)	Furat Ø mm	Ár EUR
428030.0100	1/4"	3/8"	8.7	3.50
428030.0200	1/2"	3/8"	16.8	5.00

**428035 Kardáncsukló NERIOX**

NERIOX

3/8"



DIN 3123/ISO 3316, króm-vanádium acél, krómozott, rugófékezésű csukló.

Rend.szám	Hossz mm	Ár EUR
428035.0100	55	7.30



NERIOX

**429015 Hatszögletes dugókulcs-betét NERIOX**

1/2"



DIN 3124/ISO 2725-1, króm-vanádium acél, krómozott, recézett.

Rend.szám	Kulcsméret mm	Hossz mm	Ár EUR
429015.0100	8	38	2.60
429015.0200	9	38	2.60
429015.0300	10	38	2.60
429015.0400	11	38	2.70
429015.0500	12	38	2.70
429015.0600	13	38	2.70
429015.0700	14	38	2.70
429015.0800	15	38	2.70
429015.0900	16	38	2.60
429015.1000	17	38	2.70
429015.1100	18	38	3.00
429015.1200	19	38	3.00
429015.1300	20	38	3.30
429015.1400	21	38	3.40
429015.1500	22	38	3.80
429015.1600	23	38	4.30
429015.1700	24	40	4.30
429015.1800	26	42	5.50
429015.1900	27	42	5.70
429015.2000	28	44	6.20
429015.2100	30	45	6.70
429015.2200	32	45	7.30
429015.2300	34	45	9.30

NERIOX

**429035 Gyújtógyertya-dugókulcsbetét NERIOX**

1/2"



króm-vanádium acélból, krómozott, recézett, gumibetéttel és külső hatszöggel.

Rend.szám	Kulcsméret mm	Hossz mm	Ár EUR
429035.0100	16	65	6.00
429035.0200	21	67	7.90

NERIOX

**429055 Imbusz dugókulcsfej NERIOX**

1/2"



Króm-vanádium acél, krómozott

Rend.szám	Kulcsméret mm	Hossz mm	Ár EUR
429055.0100	4	55	4.20
429055.0200	5	55	4.20
429055.0300	6	55	4.20
429055.0400	7	55	4.20
429055.0500	8	55	4.20
429055.0600	10	55	4.20
429055.0700	12	55	4.30
429055.0800	14	55	4.90
429055.0900	17	55	6.10
429055.1000	19	55	6.70

NERIOX

**429065 Torx® dugókulcsfej NERIOX**

1/2"



Króm-vanádium acél, krómozott

Rend.szám	Méret	Hossz mm	Ár EUR
429065.0100	T20	55	4.70
429065.0200	T25	55	4.70
429065.0300	T27	55	4.70
429065.0400	T30	55	4.70
429065.0500	T40	55	4.70
429065.0600	T45	55	4.70
429065.0700	T50	55	4.70
429065.0800	T55	55	4.70
429065.0900	T60	55	4.90

**429215 Univerzális dugókulcs betét NERIOX**

NERIOX



Ötvöztött acél ház, edzett acélcsapokkal. Dugókulcsok széles körénél helyettesíti a dugókulcs-fejeket, a coll- és a metrikus méreteknél egyaránt. Az acélcsapok minden külső profillal rendelkező anyához és csavarhoz illeszkednek. A különleges, pl. horgos és szemes csavarokhoz is alkalmas.

Rend.szám	Kulcsméret mm	Hossz mm	Csavar méret mm	Négyszög in	Ár EUR
429215.0100	6...14	53	9	1/4	9.30
429215.0200	9...21	65	9	3/8	13.00

**429465 Átkapcsolható racsní NERIOX**

NERIOX



Króm-vanádium acél, krómozott, 60 fog, ergonomikus 2-komp. markolattal

Rend.szám	Hossz mm	Ár EUR
429465.0100	250	30.60

**429475 Csúszófogantyú NERIOX**

NERIOX



Hatlapú dugókulcsfej NERIOX 3/4"

Rend.szám	Hossz mm	Ár EUR
429475.0100	300	12.80

**429580 Hosszabbító NERIOX**

NERIOX



króm-vanádium acél, krómozott, recézett.

Rend.szám	Hossz mm	Ár EUR
429580.0100	75	4.60
429580.0200	125	5.80
429580.0300	250	8.20

**429615 Közbetét NERIOX**

NERIOX



Króm-vanádium acél, krómozott, DIN 3120 szerinti külső és belső négyszög

Rend.szám	Külső négylap (masszív)	Belső négylap (üreges)	Ár EUR
429615.0100	3/8"	1/2"	3.00
429615.0200	3/4"	1/2"	6.50

**429670 Kardáncsukló NERIOX**

NERIOX



króm-vanádium acél, krómozott, rugófékezésű csukló.

Rend.szám	Hossz mm	Ár EUR
429670.0100	75	8.60



NERIOX

**429925 Hatlapú dugókulcsfej NERIOX**

3/4"



DIN 3124/ISO 2725-1, króm-vanádium acél, krómozott, recézett.

Rend.szám	Kulcsméret mm	Hossz mm	Ár EUR
429925.0100	22	50	14.80
429925.0200	24	51	14.80
429925.0300	27	52	15.70
429925.0400	30	54	16.70
429925.0500	32	56	17.70
429925.0600	34	56	22.80
429925.0700	36	58	24.50
429925.0800	41	64	27.40
429925.0900	46	68	30.00
429925.1000	50	72	32.60

NERIOX



3/4"

Kkróm-vanádium acél, krómozott, 48 fog, csapos biztosítással, recézett bedugós fogantyúval.

Rend.szám	Hossz mm	Ár EUR
430125.0100	495	80.40

NERIOX



3/4"

Króm-vanádium acél, krómozott, biztosítócsappal.

Rend.szám	Hossz mm	Ár EUR
430165.0100	460	52.50

NERIOX



3/4"

Króm-vanádium acél, krómozott, biztosítócsappal.

Rend.szám	Hossz mm	Ár EUR
430195.0100	200	26.60
430195.0200	400	42.20

NERIOX



3/4"

Króm-vanádium acél, krómozott

Rend.szám	Külső négylap (masszív)	Belső négylap (üreges)	Ár EUR
430245.0100	1/2"	3/4"	17.80

NERIOX



3/4"

Króm-vanádium acél, krómozott, recézett.

Rend.szám	Hossz mm	Ár EUR
430250.0100	105	52.00

**434363 Lapos csavarhúzó NERIOX**

Króm-molibdén-vanádium-acél, egyenes hornyú csavarokhoz, ergonomikus, 2 komponensű markolattal.

NERIOX



Rend.szám	Pengeszé- ség mm	-vastagság mm	P-hossz mm	Hossz mm	Ár EUR	Rend.szám	Pengeszé- ség mm	-vastagság mm	P-hossz mm	Hossz mm	Ár EUR
434363.0100	2.5	0.4	75	155	2.20	434363.0500	5.5	1.0	100	215	3.90
434363.0200	3	0.5	80	160	2.30	434363.0600	6.5	1.2	125	240	4.10
434363.0300	3.5	0.6	100	200	2.40	434363.0700	8.0	1.2	150	270	5.20
434363.0400	4	0.8	100	200	2.40	434363.0800	10.0	1.6	175	295	7.00

**434362 Lapos marokcsavarhúzó NERIOX**

Króm-molibdén-vanádium-acél, rövid hegy rövid fogantyúval, egyenes hornyú csavarokhoz, 2 komponensű markolattal.

NERIOX



Rend.szám	Pengeszé- ség mm	-vastagság mm	P-hossz mm	Hossz mm	Ár EUR	Rend.szám	Pengeszé- ség mm	-vastagság mm	P-hossz mm	Hossz mm	Ár EUR
434362.0100	4.0	0.8	30	88	3.30	434362.0300	6.5	1.2	30	88	3.30
434362.0200	5.5	1.0	30	88	3.30						

**435078 Keresztcsavarhúzó NERIOX**

Phillips csavarokhoz, króm-molibdén-vanádium acél, ergonomikus 2-komponensű markolattal.

NERIOX



Rend.szám	Méret	Pengehossz mm	Hossz mm	Ár EUR	Rend.szám	Méret	Pengehossz mm	Hossz mm	Ár EUR
435078.0100	PH 0	60	140	2.50	435078.0400	PH 3	150	270	5.80
435078.0200	PH 1	80	180	4.00	435078.0500	PH 4	200	320	7.70
435078.0300	PH 2	100	215	4.30					

**435077 Marokcsavarhúzó NERIOX**

Phillips csavarokhoz, króm-molibdén-vanádium-acél, rövid hegy, kétkomponensű markolattal

NERIOX



Rend.szám	Méret	Pengehossz mm	Hossz mm	Ár EUR	Rend.szám	Méret	Pengehossz mm	Hossz mm	Ár EUR
435077.0100	PH 1	30	88	3.70	435077.0200	PH 2	30	88	3.70

**435349 Keresztcsavarhúzó Pozidriv NERIOX**

Pozidriv csavarokhoz, króm-molibdén-vanádium acél, ergonomikus 2-komponensű markolattal.

NERIOX



Rend.szám	Méret	Pengehossz mm	Hossz mm	Ár EUR	Rend.szám	Méret	Pengehossz mm	Hossz mm	Ár EUR
435349.0100	PZ 0	60	140	2.50	435349.0300	PZ 2	100	215	4.30
435349.0200	PZ 1	80	180	4.00	435349.0400	PZ 3	150	270	5.80

**435347 Keresztcsavarhúzó NERIOX**

Pozidriv csavarokhoz, króm-molibdén-vanádium acél, rövid penge, rövid nyéllel, 2 komponensű markolattal.

NERIOX



Rend.szám	Méret	Pengehossz mm	Hossz mm	Ár EUR	Rend.szám	Méret	Pengehossz mm	Hossz mm	Ár EUR
435347.0100	PZ 1	30	88	3.70	435347.0200	PZ 2	30	88	3.70



NERIOX

**425276 Csavarhúzó TORX® csavarokhoz NERIOX**

Torx® csavarokhoz, króm-molibdén-vanádium-acél, ergonomikus, kétrészes fogantyúval.

Rend.szám	Méret	Pengehossz mm	Hossz mm	Ár EUR
425276.0100	T 5	60	140	3.10
425276.0200	T 6	60	140	3.10
425276.0300	T 7	60	140	3.10
425276.0400	T 8	60	140	3.10
425276.0500	T 9	60	140	3.70
425276.0600	T 10	80	160	4.10
425276.0700	T 15	80	180	4.10
425276.0800	T 20	100	215	4.10
425276.0900	T 25	100	215	4.60
425276.1000	T 27	115	230	4.70
425276.1100	T 30	115	235	5.10
425276.1200	T 40	130	250	6.10

NERIOX

**434401 Csavarhúzó készlet, lapos NERIOX**

króm-molibdén-vanádium-acél, ergonomikus, kétkomponensű markolattal.

Hozzá való pótalkatrészek:

434363 Lapos csavarhúzó NERIOX

Rend.szám	Darab	Méret	Ár EUR
434401.0100	5	3.5 4.0 5.5 6.5 8.0	19.70
434401.0200	8	2.5 3.0 3.5 4.0 5.5 6.5 8.0 10.0	31.80

NERIOX

**434407 Keresztcsavarhúzó készlet NERIOX**

Phillips csavarokhoz, króm-molibdén-vanádium-acél, ergonomikus, kétkomponensű markolattal.

Hozzá való pótalkatrészek:

435078 Keresztcsavarhúzó NERIOX

Rend.szám	Darab	Méret	Ár EUR
434407.0100	3	PH1 PH2 PH3	12.50
434407.0200	5	PH0 PH1 PH2 PH3 PH4	21.40

NERIOX

**434416 Keresztcsavarhúzó készlet NERIOX**

Pozidriv csavarokhoz, króm-molibdén-vanádium-acél, krómozott, kétkomponensű markolattal.

Hozzá való pótalkatrészek:

435349 Keresztcsavarhúzó Pozidriv NERIOX

Rend.szám	Darab	Méret	Ár EUR
434416.0100	3	PZ1 PZ2 PZ3	13.30

NERIOX

**425431 Csavarhúzó készlet TORX® csavarokhoz NERIOX**

Torx® csavarokhoz, króm-molibdén-vanádium-acél, ergonomikus, kétkomponensű markolattal.

Hozzá való pótalkatrészek:

425276 Csavarhúzó TORX® csavarokhoz NERIOX

Rend.szám	Darab	Méret	Ár EUR
425431.0100	7	T6 T7 T8 T9 T10 T15 T20	22.50
425431.0200	10	T6 T7 T8 T9 T10 T15 T20 T25 T27 T30	35.00

**435418 Csavarhúzó készlet NERIOX**

Phillips, Pozidriv és egyenes hornyú csavarokhoz, króm-molibdén-vanádium-acél, ergonomikus, kétkomponensű markolattal.

**Hozzá való pótalkatrészek:**

434363 Lapos csavarhúzó NERIOX

435078 Keresztcsvarrhúzó NERIOX

435349 Keresztcsvarrhúzó Pozidriv NERIOX

Rend.szám	Darab	Hornyolt	Phillips	Pozidriv	Ár EUR
435418.0100	8	3.5 5.5 6.5 8	PH1 PH2	PZ1 PZ2	30.70

NERIOX

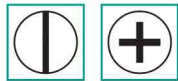
**435413 Csavarhúzó-készlet NERIOX**

Phillips és egyenes hornyú csavarokhoz, króm-molibdén-vanádium-acél, ergonomikus, kétkomponensű markolattal

**Hozzá való pótalkatrészek:**

434363 Lapos csavarhúzó NERIOX

435078 Keresztcsvarrhúzó NERIOX

Rend.szám	Darab	Hornyolt	Phillips	Ár EUR
435413.0100	6	3.5 5.5 6.5 8	PH1 PH2	23.50

NERIOX

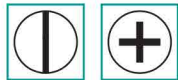
**435414 Csavarhúzó készlet NERIOX**

Pozidriv és egyenes hornyú csavarokhoz, króm-molibdén-vanádium-acél, ergonomikus, kétkomponensű markolattal

**Hozzá való pótalkatrészek:**

434363 Lapos csavarhúzó NERIOX

435349 Keresztcsvarrhúzó Pozidriv NERIOX

Rend.szám	Darab	Hornyolt	Pozidriv	Ár EUR
435414.0100	6	3.5 5.5 6.5 8	PZ1 PZ2	23.50

NERIOX

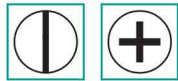
**435419 Marokcsavarhúzó készlet NERIOX**

Egyenes hornyú és Phillips-csavarokhoz, króm-molibdén-vanádium-acél, rövid hegy, kétkomponensű markolattal.

**Hozzá való pótalkatrészek:**

434362 Lapos marokcsavarhúzó NERIOX

435077 Marokcsavarhúzó NERIOX

Rend.szám	Darab	Hornyolt	Phillips	Ár EUR
435419.0100	5	4 5.5 6.5	PH1 PH2	16.50

NERIOX

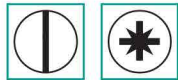
**435420 Marokcsavarhúzó készlet NERIOX**

Egyenes hornyú és Pozidriv csavarokhoz, króm-molibdén-vanádium-acél, rövid hegy, kétkomponensű markolattal

**Hozzá való pótalkatrészek:**

434362 Lapos marokcsavarhúzó NERIOX

435347 Keresztcsvarrhúzó NERIOX

Rend.szám	Darab	Hornyolt	Pozidriv	Ár EUR
435420.0100	5	4 5.5 6.5	PZ1 PZ2	16.50

NERIOX



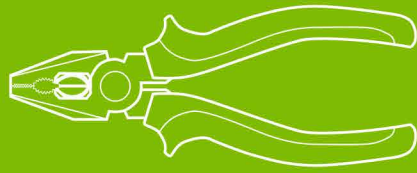

# 108 Fogók és vágó- szerszámok



## 0. 110 Biztosítógyűrű fogók, általános és kombinált fogók, vízpumpa fogók



## 0. 114 VDE fogók



0.116

Rögzítőfogók



0.117

Csipeszek,  
precíziós ESD csipeszek



## NERIOX

**445046 Biztosítógyűrű-fogó belső gyűrűkhöz, NERIOX**

Szerszámacél, polírozott fej, **egyenes forma**, süllyesztékben kovácsolt, hengeres precíziós csúcsokkal, biztosítógyűrűk furatokba történő be- és kiszéréséhez, műanyag bevonatú markolat.

Rend.szám	Típus	Seegergyűrű mm	Hossz mm	Ár EUR
445046.0100	<b>J0</b>	8...13	140	<b>9.80</b>
445046.0200	<b>J1</b>	12...25	140	<b>9.80</b>
445046.0300	<b>J2</b>	19...60	180	<b>10.10</b>
445046.0400	<b>J3</b>	40...100	240	<b>11.50</b>
445046.0500	<b>J4</b>	85...140	310	<b>13.10</b>

## NERIOX

**445066 Biztosítógyűrű-fogó belső gyűrűkhöz, NERIOX**

Szerszámacél, polírozott fej, **hajlított forma**, süllyesztékben kovácsolt, hengeres precíziós csúcsokkal, biztosítógyűrűk furatokba történő be- és kiszéréséhez, műanyag bevonatú markolat.

Rend.szám	Típus	Seegergyűrű mm	Hossz mm	Ár EUR
445066.0100	<b>J01</b>	8...13	140	<b>10.80</b>
445066.0200	<b>J11</b>	12...25	140	<b>10.80</b>
445066.0300	<b>J21</b>	19...60	180	<b>11.20</b>
445066.0400	<b>J31</b>	40...100	240	<b>12.70</b>
445066.0500	<b>J41</b>	85...140	310	<b>14.40</b>

## NERIOX

**445124 Biztosítógyűrű-fogó külső gyűrűkhöz NERIOX**

Szerszámacél, polírozott fej, **egyenes forma**, süllyesztékben kovácsolt, hengeres precíziós csúcsokkal, biztosítógyűrűk tengelyekre történő fel- és leszereléséhez, műanyag bevonatú markolat.

Rend.szám	Típus	Seegergyűrű mm	Hossz mm	Ár EUR
445124.0100	<b>A0</b>	3...10	140	<b>10.50</b>
445124.0200	<b>A1</b>	10...25	140	<b>10.50</b>
445124.0300	<b>A2</b>	19...60	180	<b>10.90</b>
445124.0400	<b>A3</b>	40...100	240	<b>12.40</b>
445124.0500	<b>A4</b>	85...140	310	<b>14.10</b>

## NERIOX

**445144 Biztosítógyűrű-fogó külső gyűrűkhöz NERIOX**

Szerszámacél, polírozott fej, **hajlított forma**, süllyesztékben kovácsolt, hengeres precíziós csúcsokkal, biztosítógyűrűk tengelyekre történő fel- és leszereléséhez, műanyag bevonatú markolat.

Rend.szám	Típus	Seegergyűrű mm	Hossz mm	Ár EUR
445144.0100	<b>A01</b>	3...10	140	<b>11.70</b>
445144.0200	<b>A11</b>	10...25	140	<b>11.70</b>
445144.0300	<b>A21</b>	19...60	180	<b>12.10</b>
445144.0400	<b>A31</b>	40...100	240	<b>13.70</b>
445144.0500	<b>A41</b>	85...140	310	<b>15.50</b>

## NERIOX

**445175 Biztosítógyűrű-fogó készlet NERIOX**

**8 részes**, szerszámacélból, polírozott fejek, kartonban.

**Tartalma:**

445046.0200: 1 db Biztosítógyűrű-fogó NERIOX belső gyűrűkhöz J1, 12...25 mm  
 445046.0300: 1 db Biztosítógyűrű-fogó NERIOX belső gyűrűkhöz J2, 19...60 mm  
 445066.0200: 1 db Biztosítógyűrű-fogó NERIOX belső gyűrűkhöz J11, 12...25 mm  
 445066.0300: 1 db Biztosítógyűrű-fogó NERIOX belső gyűrűkhöz J21, 19...60 mm  
 445124.0200: 1 db Biztosítógyűrű-fogó NERIOX külső gyűrűkhöz A1, 10...25 mm  
 445124.0300: 1 db Biztosítógyűrű-fogó NERIOX külső gyűrűkhöz A2, 19...60 mm  
 445144.0200: 1 db Biztosítógyűrű-fogó NERIOX külső gyűrűkhöz A11, 10...25 mm  
 445144.0300: 1 db Biztosítógyűrű-fogó NERIOX külső gyűrűkhöz A21, 19...60 mm

Rend.szám	Darab	Ár EUR
445175.0100	<b>8</b>	<b>91.60</b>

**441723 Oldalsípőfogó NERIOX**

Szerszámacél, polírozott fej, kopásálló, betétes csukló erősen terhelhető szegecsléssel. ergonomikus kétkomponensű markolattal.

Rend.szám	Hossz mm	Pofahossz mm	Középkemény huzalhoz mm	Kemény huzal mm	Zongorahúr mm	Ár EUR
441723.0100	140	19	2.2	1.6	1.2	11.40
441723.0200	160	21	2.5	1.8	1.4	12.30

NERIOX

**441727 Oldalsípőfogó NERIOX**

Szerszámacél, polírozott fej, kopásálló, betétes csukló erősen terhelhető szegecsléssel. műanyag bevonatú markolattal.

Rend.szám	Hossz mm	Pofahossz mm	Középkemény huzalhoz mm	Kemény huzal mm	Zongorahúr mm	Ár EUR
441727.0100	160	21	2.5	1.8	1.4	9.80

NERIOX

**441724 Oldalvágó erőcsípőfogó NERIOX**

Szerszámacél, polírozott fej, kopásálló, betétes csukló erősen terhelhető szegecsléssel. ergonomikus kétkomponensű markolattal.

Rend.szám	Hossz mm	Pofahossz mm	Középkemény huzalhoz mm	Kemény huzal mm	Zongorahúr mm	Ár EUR
441724.0100	160	21	3.0	2.2	1.8	15.50
441724.0200	180	23	3.5	2.5	2.0	16.80
441724.0300	200	25	3.8	2.7	2.3	18.00

NERIOX

**441726 Oldalvágó erőcsípőfogó NERIOX**

Szerszámacél, polírozott fej, kopásálló, betétes csukló erősen terhelhető szegecsléssel. műanyag bevonatú markolattal.

Rend.szám	Hossz mm	Pofahossz mm	Középkemény huzalhoz mm	Kemény huzal mm	Zongorahúr mm	Ár EUR
441726.0100	160	21	3.0	2.2	1.8	12.90

NERIOX



## NERIOX

**440063 Kombinált fogó NERIOX**

Szerszámacél, polírozott fej, különösen hosszú vágóél lapos és kerek kábelekhöz, ergonomikus kétkomponensű markolattal.

Rend.szám	Hossz mm	Pofahossz mm	Középkemény huzalhoz mm	Kemény huzal mm	Zongorahúr mm	Ár EUR
440063.0100	160	35	2.5	1.8	1.4	10.40
440063.0200	180	37	2.8	2.0	1.6	11.00
440063.0300	200	41	3.1	2.2	1.8	11.80

## NERIOX

**440064 Kombinált fogó NERIOX**

Szerszámacél, polírozott fej, különösen hosszú vágóél lapos és kerek kábelekhöz, műanyag bevonatú markolattal.

Rend.szám	Hossz mm	Pofahossz mm	Középkemény huzalhoz mm	Kemény huzal mm	Zongorahúr mm	Ár EUR
440064.0100	160	35	2.5	1.8	1.4	8.80
440064.0200	180	37	2.8	2.0	1.6	9.20

## NERIOX

**440657 Hosszúcsőrű laposfogó NERIOX**

Szerszámacél, extra hosszú, polírozott fej, fogazott fogófelületek, ergonomikus kétkomponensű markolatborítással.

Rend.szám	Hossz mm	Pofahossz mm	Ár EUR
440657.0100	160	50	13.00

## NERIOX

**440335 Hosszúcsőrű laposfogó NERIOX**

Szerszámacél, nagyon hosszú, polírozott fej, fogazott fogófelületek, műanyag bevonatú markolat.

Rend.szám	Hossz mm	Pofahossz mm	Ár EUR
440335.0100	160	50	10.90

## NERIOX

**440243 Telefonfogó NERIOX**

Szerszámacél, polírozott fej, különösen hosszú vágóél lapos és kerek kábelekhöz, a fogófelület részben fogazott, ergonomikus kétkomponensű markolattal.

Rend.szám	Hossz mm	Pofahossz mm	Középkemény huzalhoz mm	Kemény huzal mm	Zongorahúr mm	Ár EUR
440243.0100	160	59	2.2	1.6	1.2	11.00
440243.0200	200	84	2.5	1.8	1.4	13.10

## NERIOX

**440244 Telefonfogó NERIOX**

Szerszámacél, polírozott fej, különösen hosszú vágóél lapos és kerek kábelekhöz, a fogófelület részben fogazott, műanyag bevonatú markolattal.

Rend.szám	Hossz mm	Pofahossz mm	Középkemény huzalhoz mm	Kemény huzal mm	Zongorahúr mm	Ár EUR
440244.0100	160	59	2.2	1.6	1.2	9.80
440244.0200	200	84	2.5	1.8	1.4	11.60

## NERIOX

**440331 Rádiós fogó NERIOX**

Szerszámacél, polírozott fej, csúcsa kb. 40°-ban hajlított, különösen hosszú vágóél lapos és kerek kábelekhöz, a fogófelületek részben fogazott, ergonomikus kétkomponensű markolattal.

Rend.szám	Hossz mm	Pofahossz mm	Középkemény huzalhoz mm	Kemény huzal mm	Zongorahúr mm	Ár EUR
440331.0100	160	56	2.2	1.6	1.2	14.60
440331.0200	200	79	2.5	1.8	1.4	16.10

## NERIOX

**440332 Rádiós fogó NERIOX**

Szerszámacél, polírozott fej, csúcsa kb. 40°-ban hajlított, különösen hosszú vágóél lapos és kerek kábelekhöz, a fogófelület részben fogazott, műanyag bevonatú markolattal.

Rend.szám	Hossz mm	Pofahossz mm	Középkemény huzalhoz mm	Kemény huzal mm	Zongorahúr mm	Ár EUR
440332.0100	160	56	2.2	1.6	1.2	12.40

## NERIOX

**443173 Vízpumpafogó NERIOX**

Szerszámacél, polírozott fej, átdugott, finoman beállítható csukló, így optimálisan összehangolható a megfogandó tárggyal, műanyag bevonatú markolat.

Rend.szám	Hossz mm	Cső Ø mm	Hatszög mm	Ár EUR
443173.0100	250	50.8	50	11.70
443173.0200	300	63.5	63	15.60

**443185 Vízpumpafogó NERIOX**

DIN ISO 8976, króm-vanádium acél, kovácsolt, edzett, porfesték-bevonat, keresztüldugott csuklóval, csöveken és anyákon önszorító, a becsípődés elleni védelem megakadályozza a zúzódásos sérüléseket.

Rend.szám	Hossz mm	Cső Ø mm	Hatszög mm	Ár EUR
443185.0100	240	36	32	7.90

NERIOX

**440085 Fogókészlet NERIOX**

4 részes, szerszámacélból, polírozott fejek, kartonban.

**Tartalma:**

440063.0200: 1 db Kombinált fogó NERIOX 180 mm  
440243.0200: 1 db Telefonfogó NERIOX 200 mm  
441723.0200: 1 db Oldalcsípőfogó NERIOX 160 mm  
443173.0100: 1 db Vízpumpafogó NERIOX 250 mm

Rend.szám	Darab	Ár EUR
440085.0100	4	51.20

NERIOX

**440090 Fogókészlet NERIOX**

4 részes, szerszámacélból, polírozott fejek, kartonban.

**Tartalma:**

440064.0200: 1 db Kombinált fogó NERIOX 180 mm  
440244.0200: 1 db Telefonfogó NERIOX 200 mm  
441727.0100: 1 db Oldalcsípőfogó NERIOX 160 mm  
443173.0100: 1 db Vízpumpafogó NERIOX 250 mm

Rend.szám	Darab	Ár EUR
440090.0100	4	37.20

NERIOX





NERIOX

**441771 Oldalsípőfogók VDE NERIOX**

Szerszámacél, polírozott fej, kopásálló, betétes csukló erősen terhelhető szegeccseléssel. **1000 V-ig szigetelt, VDE által jóváhagyott**, megfelel a DIN EN 60900 szabványnak, ergonomikus, kétkomponensű markolattal.

Rend.szám	Hossz mm	Pofahossz mm	Középkemény huzalhoz mm	Kemény huzal mm	Zongorahúr mm	Ár EUR
441771.0100	140	19	2.2	1.6	1.2	14.75
441771.0200	160	21	2.5	1.8	1.4	15.83

NERIOX

**441772 Oldalvágó erőcsípőfogó VDE NERIOX**

Szerszámacél, polírozott fej, kopásálló, betétes csukló erősen terhelhető szegeccseléssel. **1000 V-ig szigetelt, VDE által jóváhagyott**, megfelel a DIN EN 60900 szabványnak, ergonomikus, kétkomponensű markolattal.

Rend.szám	Hossz mm	Pofahossz mm	Középkemény huzalhoz mm	Kemény huzal mm	Zongorahúr mm	Ár EUR
441772.0100	160	21	3.0	2.2	1.8	19.17
441772.0200	200	25	3.8	2.7	2.3	20.83

NERIOX

**440131 Kombinált fogó VDE NERIOX**

Szerszámacél, polírozott fej, extra hosszú vágóél lapos és kerek kábelhez, **1000 V-ig szigetelt, VDE által jóváhagyott**, megfelel a DIN EN 60900 szabványnak, ergonomikus, kétkomponensű markolattal.

Rend.szám	Hossz mm	Pofahossz mm	Középkemény huzalhoz mm	Kemény huzal mm	Zongorahúr mm	Ár EUR
440131.0100	160	35	2.5	1.8	1.4	13.33
440131.0200	180	37	2.8	2.0	1.6	14.00
440131.0300	200	41	3.1	2.2	1.8	15.83

NERIOX

**440281 Telefonfogó VDE NERIOX**

Szerszámacél, polírozott fej, extra hosszú vágóél lapos és kerek kábelhez, a fogófelület részben fogazott, **1000 V-ig szigetelt, VDE által jóváhagyott**, megfelel a DIN EN 60900 szabványnak, ergonomikus, kétkomponensű markolattal.

Rend.szám	Hossz mm	Pofahossz mm	Középkemény huzalhoz mm	Kemény huzal mm	Zongorahúr mm	Ár EUR
440281.0100	160	59	2.2	1.6	1.2	14.50
440281.0200	200	84	2.5	1.8	1.4	15.92

NERIOX

**440361 Rádiós fogó VDE NERIOX**

Szerszámacél, polírozott fej csúcsa kb. 40°-ban hajlított, extra hosszú vágóél lapos és kerek kábelhez, a fogófelület részben fogazott, **1000 V-ig szigetelt, VDE által jóváhagyott**, megfelel a DIN EN 60900 szabványnak, ergonomikus, kétkomponensű markolattal.

Rend.szám	Hossz mm	Pofahossz mm	Középkemény huzalhoz mm	Kemény huzal mm	Zongorahúr mm	Ár EUR
440361.0100	160	56	2.2	1.6	1.2	15.67
440361.0200	200	79	2.5	1.8	1.4	17.58

NERIOX

**449332 Huzalcsupaszító fogó VDE NERIOX**

Szerszámacél, polírozott szerszámfej, precíziós vágóprizma a kábelszigetelés egyenletes vágásához. Könnyen beállítható és rögzíthető állítócsavarral a csupaszítandó vezető-keresztmetszetre történő könnyű beállításhoz. Nyitórugó a fogó fáradtságmentes és érzéssel végezhető használatához. **1000 V-ig szigetelt, VDE által jóváhagyott**, megfelel a DIN EN 60900 szabványnak, ergonomikus, kétkomponensű markolattal.

Rend.szám	Hossz mm	Kábel Ø mm	Keresztmetszet mm <sup>2</sup>	Ár EUR
449332.0100	160	5	10	16.42

**441406 Vízpumpafogó VDE NERIOX**

NERIOX



Szerszámacél, **1000 V-ig szigetelt, VDE által jóváhagyott**, megfelel a DIN EN 60900 szabványnak, ergonomikus, kétkomponensű markolattal.

Rend.szám	Hossz mm	Cső Ø mm	Hatszög mm	Ár EUR
441406.0100	250	50.8	50	18.00

**440095 VDE-fogókészlet NERIOX**

NERIOX



**3 részes**, szerszámacélból, polírozott fejekkel, **1000 Volt ellen szigetelt, VDE által jóváhagyott**, megfelel a DIN EN 60900 szabványnak, kartonban.

**Tartalma:**

440131.0200: 1 db Kombinált fogó VDE NERIOX 180 mm

440281.0200: 1 db Telefonfogó VDE NERIOX 200 mm

441771.0200: 1 db Oldalsípőfogó VDE NERIOX 160 mm

Rend.szám	Darab	Ár EUR
440095.0100	3	42.80



## NERIOX

**444026 Univerzális gripfogó NERIOX**

Króm-vanádium acél, **nikkelezett**; cső- és markolófogóként használható, állítható és rögzíthető, kioldókkal, két **egyenes pofával**.

Rend.szám	Hossz mm	Tartomány mm	Ár EUR
444026.0100	<b>187</b>	35	<b>10.60</b>
444026.0200	<b>229</b>	40	<b>11.30</b>

## NERIOX

**444106 Univerzális gripfogó NERIOX**

Króm-molibdén-acél, **nikkelezett**; cső- és markolófogóként használható, állítható és rögzíthető, kioldókkal, két **hajlított pofával és húzalvágóval**.

Rend.szám	Hossz mm	Tartomány mm	Ár EUR
444106.0100	<b>189</b>	38	<b>10.50</b>
444106.0200	<b>228</b>	48	<b>11.50</b>

## NERIOX

**444156 Hosszúcsőrű gripfogó NERIOX**

Króm-molibdén-acél, **nikkelezett**; cső- és markolófogóként használható, állítható és rögzíthető, kioldókkal, **hosszú, lapos, keskeny pofákkal és húzalvágóval**.

Rend.szám	Hossz mm	Pofahossz mm	Tartomány mm	Ár EUR
444156.0100	<b>171</b>	45	42	<b>8.30</b>

## NERIOX

**444316 Gripfogó NERIOX**

Króm-molibdén-acél, **nikkelezett**; C alakú, **csuklós pofákkal a párhuzamos befogáshoz**, szorítószerszégként szolgál szög- és T-profilokhoz, állítható és rögzíthető, kioldókkal, nagy befogási mélység, pillanatszorítók helyett is alkalmazható.

Rend.szám	Hossz mm	Tartomány mm	Szorító mélység mm	Ár EUR
444316.0100	<b>178</b>	37	37	<b>13.50</b>
444316.0200	<b>288</b>	80	70	<b>19.10</b>

## NERIOX

**444317 Gripfogó NERIOX**

Króm-molibdén-acél, **nikkelezett**; C-alakú, **párhuzamos befogáshoz**, szorítószerszégként szolgál szög- és T-profilokhoz, állítható és rögzíthető, kioldókkal, nagy befogási mélység, pillanatszorítók helyett is alkalmazható.

Rend.szám	Hossz mm	Tartomány mm	Szorító mélység mm	Ár EUR
444317.0100	<b>171</b>	37	40	<b>13.60</b>
444317.0200	<b>278</b>	80	80	<b>19.50</b>

## NERIOX

**444371 Hegesztő gripfogó NERIOX**

Króm-molibdén-acél, **nikkelezett**; **profilos és lapos anyagokhoz**, mindkét kezét szabadon hagyja a munkavégzéshez, a hegesztési hely jól látható, állítható és rögzíthető, kioldókkal.

Rend.szám	Hossz mm	Tartomány mm	Pofamélység mm	Ár EUR
444371.0100	<b>265</b>	54	40	<b>17.00</b>

## NERIOX

**444372 Hegesztő gripfogó NERIOX**

Króm-molibdén-acél, **nikkelezett**; **kör keresztmetszetű anyagokhoz**, mindkét kezét szabadon hagyja a munkavégzéshez, a hegesztési hely jól látható, állítható és rögzíthető, kioldókkal.

Rend.szám	Hossz mm	Tartomány mm	Pofamélység mm	Ár EUR
444372.0100	<b>275</b>	72	45	<b>17.00</b>

**448625 Csipesz NERIOX**Speciális rozsdamentes acél, **rovátkolt fogófelületű, finom hegyek**, kedvező árú műhelykivitel.

Rend.szám	Hossz mm	Ár EUR
448625.0100	115	5.00

NERIOX

**448655 Csipesz NERIOX**nikkelezett, **félkerek, recézett hegyek**, kedvező árú műhelykivitel.

Rend.szám	Hossz mm	Ár EUR
448655.0100	130	4.10
448655.0200	155	5.30
448655.0300	200	8.40

NERIOX

**448665 Csipesz NERIOX**nikkelezett, **félkerek, recézett hegyek** szigetelt, kedvező árú műhelykivitel.

Rend.szám	Hossz mm	Ár EUR
448665.0100	145	9.60

NERIOX

**448695 Csipesz NERIOX**Speciális rozsdamentes acél, központosító csappal, lehajlított hegyek, **rovátkolt fogófelületek**, kedvező árú műhelykivitel.

Rend.szám	Hossz mm	Ár EUR
448695.0100	115	5.00
448695.0200	150	5.80

NERIOX

**448715 Csipesz NERIOX**

nikkelezett, hajlított hegyek, szigetelt, kedvező árú műhelykivitel.

Rend.szám	Hossz mm	Ár EUR
448715.0100	150	10.80

NERIOX

**448725 Csipeszkészlet NERIOX****5-részes**, speciális rozsdamentes acél, kedvező árú műhelykivitel, műanyag táskában.**Tartalma:****448725.0100**

1 db 150 mm-es univerzális csipesz, egyenes, félgömbölyű hegyekkel, durva rovátkolású fogófelületekkel

1 db 145 mm-es univerzális csipesz, egyenes, félgömbölyű hegyekkel, finom rovátkolású fogófelületekkel

1 db 155 mm-es univerzális csipesz, központosító csappal, egyenes, finom hegyekkel, finom rovátkolású fogófelületekkel

1 db 155 mm-es univerzális csipesz, lehajlított, finom hegyekkel, finom rovátkolású fogófelületekkel

1 db 115 mm-es precíziós csipesz, egyenes, tűhegyekkel, sima fogófelületekkel

Rend.szám	Csipesz	Ár EUR
448725.0100	5	34.00

NERIOX

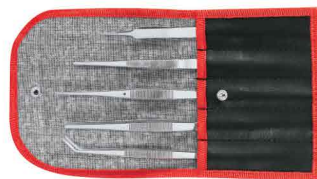



## NERIOX

**448735 Precíziós csipesz NERIOX**

rozsdamentes, erős, finom hegyek.

**Kivitelek:****448735.0200 3-SS** Finom hegyek, nagyon kényes szerelési munkákhoz**448735.0300 AA-SS** Erős hegyek, általános szerelési munkákhoz**448735.0400 RR-SS** Nagyon erős hegyek, igényes munkákhoz

Rend.szám	Típus	Hossz mm	Ár EUR
448735.0200	<b>3-SS</b>	115	<b>7.30</b>
448735.0300	<b>AA-SS</b>	125	<b>6.50</b>
448735.0400	<b>RR-SS</b>	140	<b>8.40</b>

## NERIOX

**448742 Precíziós csipesz NERIOX**

Speciális rozsdamentes acél, nem mágneses, sima fogófelületek.

**Kivitelek:****448742.0100 00-SA** Finom hegyek, nagyon kényes szerelési munkákhoz

Rend.szám	Típus	Hossz mm	Ár EUR
448742.0100	<b>00-SA</b>	120	<b>7.30</b>

## NERIOX

**448747 Precíziós csipesz NERIOX ESD**nem mágneses, rozsdamentes acélból, **ESD védett bevonat**, erős, finom hegyek.**Kivitelek:****448747.0100 00-SA** Finom hegyek, nagyon kényes szerelési munkákhoz**448747.0200 AA-SA** Erős hegyek, általános szerelési munkákhoz**448747.0300 RR-SA** Nagyon erős hegyek, igényes munkákhoz

Rend.szám	Típus	Hossz mm	Ár EUR
448747.0100	<b>00-SA</b>	120	<b>9.50</b>
448747.0200	<b>AA-SA</b>	127	<b>9.50</b>
448747.0300	<b>RR-SA</b>	140	<b>9.90</b>

## NERIOX

**448767 Precíziós csipesz NERIOX ESD**nem mágneses, rozsdamentes acélból, **ESD védett bevonat**.**Kivitelek:****448767.0100 5-SA** Egyenes, finom hegyekkel**448767.0200 7-SA** Hajlított, finom hegyekkel

Rend.szám	Típus	Hossz mm	Ár EUR
448767.0100	<b>5-SA</b>	115	<b>9.50</b>
448767.0200	<b>7-SA</b>	120	<b>9.90</b>

**448775 Keresztcsipesz NERIOX**

Speciális rozsdamentes acél, lapos, trapéz alakú hegyek, rovátkolt fogófelületek.

Rend.szám	Hossz mm	Ár EUR
448775.0100	160	14.50

NERIOX

**446465 Szorító olló NERIOX**

Speciális rozsdamentes acél, polírozott, szorítóolló univerzális alkalmazásra, apró alkatrészek biztos megfogásához, rögzítőretesszel, belül finoman fogazott.

Rend.szám	Hossz mm	Pofahossz mm	Ár EUR
446465.0100	160	75	11.50

NERIOX



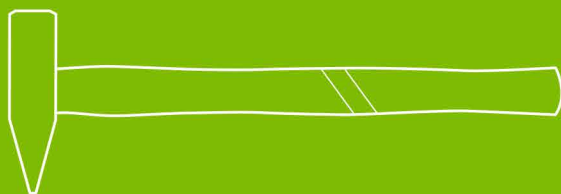

120

Kézi-, ütő- és  
szerelőszerszámok



0.122

Kalapácsok



0.123

Kések és tartalék pengék

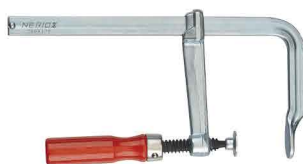

## 0.125 Csavaros szorítók



## 0.126 Kör-, négyzet-, és téglalaplyukasztók



## 0.129 Biztonsági viasztartók, PTFE szalag, elemek



NERIOX

**452021 Lakatoskalapács NERIOX**

DIN 1041 szerint, GS-típusengedély, lakkozott fej, a kalapács ütőfelülete és éle finomkőszőrült, ívelt hikorifa nyéllel, FSC tanúsítvánnyal.

Rend.szám	Tömeg g	Ár EUR
452021.0100	100	3.80
452021.0200	200	4.30
452021.0300	300	4.80
452021.0400	400	5.10
452021.0500	500	5.30
452021.0600	600	6.30
452021.0700	800	7.10
452021.0800	1000	7.80

NERIOX

**452121 Félkezes kalapács NERIOX**

nyéllel, a DIN 6475 szerint.

Rend.szám	Tömeg g	Ár EUR
452121.0100	1000	8.30
452121.0200	1500	9.80
452121.0300	2000	11.10

**457210 Univerzális kés NERIOX**

Műanyag ház bordázott, ergonomikus kialakítású Soft-Touch fogantyúval a biztonságos munkavégzésért, fém pengevezető **pengerögzítő csavarral**, 1 db pengével.

**Hozzá való tartozékok:**

457195 Tartalékpengék NERIOX

Rend.szám	Penge szélesség mm	Hossz mm	Ár EUR
457210.0100	18	155	2.83

NERIOX

**457225 Univerzális kés NERIOX**

Műanyag ház bordázott, ergonomikus kialakítású Soft-Touch fogantyúval a biztonságos munkavégzésért, tolómechanikás fém pengevezető, **automatikus pengecseré a beépített tár révén**; max. 4 penge tárolható a fogantyúban, 3 db tartalékpengével.

**Hozzá való tartozékok:**

457195 Tartalékpengék NERIOX

Rend.szám	Penge szélesség mm	Hossz mm	Ár EUR
457225.0100	9	140	2.33
457225.0200	18	165	3.67

NERIOX



457225.0100



457225.0200

**457240 Univerzális kés NERIOX**

Műanyag ház ergonomikus kialakítású Soft-Touch fogantyúval a biztonságos munkavégzésért, tolómechanikás fém pengevezető.

**Hozzá való tartozékok:**

457195 Tartalékpengék NERIOX

Rend.szám	Penge szélesség mm	Hossz mm	Ár EUR
457240.0100	9	145	1.67
457240.0200	18	175	2.67

NERIOX



457240.0100



457240.0200

**457245 Biztonsági kés NERIOX**

Műanyag ház tolómechanikával, **automatikus pengébehúzás** a tolószerveket elengedését követően a maximálisan biztonságos munkavégzésért, 1 db pengével.

**Hozzá való tartozékok:**

457195 Tartalékpengék NERIOX

Rend.szám	Hossz mm	Ár EUR
457245.0100	145	3.50

NERIOX

**457195 Tartalékpengék NERIOX**

SK5-acélból készült pengék, **10 darabos csomagolás**.

**A következőkkel használható:**

457210 Univerzális kés NERIOX  
457225 Univerzális kés NERIOX  
457240 Univerzális kés NERIOX  
457245 Biztonsági kés NERIOX

Rend.szám	Penge szélesség mm	Ár EUR
457195.0100	9	1.67
457195.0200	18	2.33
457195.0300	19	2.00

NERIOX



9 mm



18 mm



19 mm

**457250 Univerzális hántoló NERIOX**

Műanyag ház és ergonomikus kétkomponensű fogantyú, 2 komponensű fogantyúval, 1 db pengével.

Rend.szám	Hossz mm	Penge szélesség mm	Ár EUR
457250.0100	100	38	2.08

NERIOX



NERIOX

**457495 Szike NERIOX**

Karcoló- és vágókés, finom munkákhoz, rozsdamentes, egy 10-es típusú pengével.

**Hozzá való tartozékok:**457505 Szikepengék NERIOX  
457510 Szikepengék MARTOR

Rend.szám	Hossz mm	Ár EUR
457495.0100	125	4.30

NERIOX



457505.0100



457505.0200



457505.0300



457505.0400

**457505 Szikepengék NERIOX**

10 darabos csomagokban.

**A következőkkel használható:**

457495 Szike NERIOX

Rend.szám	Típus	Ár EUR
457505.0100	10	5.80
457505.0200	11	5.80
457505.0300	12	5.80
457505.0400	15	5.80

**419524 Csavaros szorító NERIOX**

DIN 5117 szerint, temperöntvényből, **egyszer rovátkolt üreges profilú sín**, horganyzott, barnított orsó, bükkfa markolattal és műanyag védősapkákkal.

Rend.szám	Tartomány mm	Karkinyúlás mm	Sín mm	Tömeg kg	Ár EUR
419524.0100	<b>120</b>	50	15 x 5	0.56	<b>4.80</b>
419524.0200	<b>160</b>	80	25 x 6	0.76	<b>7.40</b>
419524.0300	<b>200</b>	100	27 x 7	1.38	<b>11.30</b>
419524.0400	<b>250</b>	120	30 x 8	1.62	<b>15.10</b>
419524.0500	<b>300</b>	100	27 x 7	1.36	<b>14.60</b>
419524.0600	<b>300</b>	140	32 x 10	2.3	<b>20.30</b>
419524.0700	<b>400</b>	120	30 x 8	2.85	<b>19.80</b>
419524.0800	<b>400</b>	175	32 x 10	2.87	<b>23.20</b>
419524.0900	<b>500</b>	120	35 x 11	3	<b>24.20</b>
419524.1000	<b>500</b>	175	32 x 10	3	<b>25.30</b>
419524.1100	<b>600</b>	120	35 x 11	3.28	<b>26.30</b>

NERIOX

**419538 Tiszta acél csavaros szorító NERIOX**

Nemesített acél, süllyesztékben kovácsolt csúszókengyel, fényes horganyzással, barnított orsó.

Rend.szám	Tartomány mm	Karkinyúlás mm	Sín mm	Tömeg kg	Ár EUR
419538.0100	<b>120</b>	60	13.5 x 6.5	0.3	<b>10.20</b>
419538.0200	<b>160</b>	80	16 x 7.5	0.5	<b>11.60</b>
419538.0300	<b>200</b>	100	19.5 x 9.5	0.9	<b>15.10</b>
419538.0400	<b>250</b>	120	19.5 x 9.5	1.3	<b>19.10</b>
419538.0500	<b>300</b>	140	25 x 12	1.8	<b>23.80</b>
419538.0600	<b>400</b>	120	25 x 12	1.9	<b>25.90</b>

NERIOX



NERIOX

**460730 Kerek lemezvágó NERIOX**

**Lemezvágó acélhoz,** alkalmas kézi és hidraulikus üzemmódhoz, a különleges vágógeometriának köszönhetően kevesebb erő kifejtés is elegendő. A hulladékanyag feldarabolása megakadályozza a vonócsavarra és a matricára akadást. A vonócsavar nem tartozik a szállítási terjedelemben.

Rend.szám	Méret	Ø mm	Acéllemezvastagsághoz mm	Menet	Ár EUR
460730.0100	<b>M16</b>	16.2	2	9,5 mm	<b>30.75</b>
460730.0200	<b>M20</b>	20.4	2	9,5 mm	<b>30.85</b>
460730.0300	<b>M25</b>	25.4	2	9,5 mm	<b>37.00</b>
460730.0400	<b>M32</b>	32.5	3	19 mm	<b>45.40</b>
460730.0500	<b>M40</b>	40.5	3	19 mm	<b>51.50</b>
460730.0600	<b>M50</b>	50.5	3	19 mm	<b>89.00</b>
460730.0700	<b>M63</b>	63.5	3	19 mm	<b>106.00</b>
460730.0800	<b>PG9</b>	15.2	2	9,5 mm	<b>30.90</b>
460730.0900	<b>PG11</b>	18.6	2	9,5 mm	<b>31.65</b>
460730.1000	<b>PG13</b>	20.4	2	9,5 mm	<b>30.85</b>
460730.1100	<b>PG16</b>	22.5	2	9,5 mm	<b>32.10</b>
460730.1200	<b>PG21</b>	28.3	2	9,5 mm	<b>36.80</b>
460730.1300	<b>PG29</b>	37.0	3	19 mm	<b>50.00</b>
460730.1400	<b>PG36</b>	47.0	3	19 mm	<b>71.75</b>
460730.1500	<b>PG42</b>	54.0	3	19 mm	<b>89.70</b>
460730.1600	<b>PG48</b>	60.0	3	19 mm	<b>94.85</b>
460730.1700	-	30.5	2	9,5 mm	<b>39.15</b>
460730.1800	-	43.2	3	19 mm	<b>65.00</b>
460730.1900	-	61.5	3	19 mm	<b>94.85</b>

NERIOX

**460740 Kerek lemezvágó NERIOX**

**Lemezvágók rozsdamentes anyagokhoz.** Alkalmas kézi és hidraulikus üzemmódhoz, hosszú élettartam, a hulladékdarabok hasadása megakadályozza a vonócsavarra és a matricára akadást. A vonócsavar nem tartozik a szállítási terjedelemben.

Rend.szám	Méret	Ø mm	VA lemezvastagsághoz mm	Menet	Ár EUR
460740.0100	<b>M16</b>	16.2	2	11.1 mm	<b>80.95</b>
460740.0200	<b>M20</b>	20.4	2	11.1 mm	<b>82.65</b>
460740.0300	<b>M25</b>	25.5	2	11.1 mm	<b>87.65</b>
460740.0400	<b>M32</b>	32.5	3	19 mm	<b>94.85</b>
460740.0500	<b>M40</b>	40.5	3	19 mm	<b>108.25</b>
460740.0600	<b>M50</b>	50.5	3	19 mm	<b>139.20</b>
460740.0700	<b>M63</b>	63.5	3	19 mm	<b>164.45</b>
460740.0800	<b>PG9</b>	15.2	2	11.1 mm	<b>78.35</b>
460740.0900	<b>PG11</b>	18.6	2	11.1 mm	<b>80.75</b>
460740.1100	<b>PG16</b>	22.5	2	11.1 mm	<b>84.00</b>
460740.1200	<b>PG21</b>	28.3	3	19 mm	<b>88.15</b>
460740.1300	<b>PG29</b>	37.0	3	19 mm	<b>99.00</b>
460740.1400	<b>PG36</b>	47.0	3	19 mm	<b>128.65</b>
460740.1500	<b>PG 54</b>	54.0	3	19 mm	<b>149.50</b>
460740.1600	<b>PG48</b>	60.0	3	19 mm	<b>168.05</b>
460740.1700	-	30.5	2	11.1 mm	<b>88.15</b>
460740.1800	-	43.2	3	19 mm	<b>129.90</b>
460740.1900	-	61.5	3	19 mm	<b>168.05</b>

NERIOX

**460750 Négyzetes és négyszögletű lemezvágó NERIOX**

**Négyzetes vágó acélhoz.** Hosszú élettartam a védőgázos felületkezelésnek köszönhetően, a CAD-re optimalizált vágógeometriának köszönhetően kisebb vágási nyomás kifejtése is elegendő. A kézi-hidraulikus készülék tehermentesíti a tömítéseket. **Stabil műanyag kofferben kapható.**

Rend.szám	Méret mm	Acéllemezvastagsághoz mm	Használat	Ár EUR
460750.0100	<b>24.0 x 24.0</b>	2,0	Kézi és automatikus működtetés	<b>194.85</b>
460750.0200	<b>25.4 x 25.4</b>	2,0	Kézi és automatikus működtetés	<b>190.75</b>
460750.0300	<b>45 x 45</b>	3,0	Automatikus működtetés	<b>484.50</b>
460750.0400	<b>46 x 46</b>	3,0	Automatikus működtetés	<b>484.50</b>
460750.0500	<b>68 x 68</b>	3,0	Automatikus működtetés	<b>665.00</b>
460750.0600	<b>92 x 92</b>	3,0	Automatikus működtetés	<b>752.60</b>
460750.0700	<b>29 x 71</b>	2,0	Automatikus működtetés	<b>559.80</b>

NERIOX

**460760 Négyszögletes lemezvágó nehéz dugaszoló csatlakozóhoz NERIOX**

Négyszögletes lyukasztó **matricába integrált pontozócsúcsokkal,** a rögzítőlyukak jelöléséhez. Csak hidraulikus működtetéshez.

Rend.szám	Méret mm	Acéllemezvastagsághoz mm	Használat	Ár EUR
460760.0100	<b>36 x 52</b>	3,0	Automatikus működtetés	<b>570.10</b>
460760.0200	<b>36 x 65</b>	3,0	Automatikus működtetés	<b>625.75</b>
460760.0300	<b>36 x 86</b>	3,0	Automatikus működtetés	<b>706.20</b>
460760.0400	<b>36 x 112</b>	3,0	Automatikus működtetés	<b>840.20</b>



**460770 Lemezvágó készlet NERIOX**Háromélű hasítóbélyeges lemezvágó **acélhoz**. Szállítás műanyag dobozban

Rend.szám	Darab	Szállítási terjedelem	Ár EUR
460770.0100	<b>16</b>	Egy-egy lemezvágó PG9 / PG11 / PG13 / PG16 / PG21 / PG29 / PG36 / PG42 / PG48 / 30.5 mm, 2 golyóscsapágyas csavar 9.5 x 50.0 mm, 1 golyóscsapágyas csavar 19.0 x 55 mm, 1 golyóscsapágyas csavar 19.0 x 75 mm, 1 tubus kopáscsökkentő paszta, 1 HSS előfúró (többfokozatú fúró)	<b>659.80</b>
460770.0200	<b>14</b>	Egy-egy lemezvágó M16 / M20 / M25 / M32 / M40 / M50 / M63 / PG16, 2 golyóscsapágyas csavar 9.5 x 50.0 mm, 1 golyóscsapágyas csavar 19.0 x 55 mm, 1 golyóscsapágyas csavar 19.0 x 75 mm, 1 tubus kopáscsökkentő paszta, 1 HSS előfúró (többfokozatú fúró)	<b>561.85</b>
460770.0300	<b>12</b>	Egy-egy lemezvágó M16 / M20 / M25 / M32 / M40, PG16, 2 golyóscsapágyas csavar 9.5 x 50.0 mm, 1 golyóscsapágyas csavar 19.0 x 55 mm, 1 golyóscsapágyas csavar 19.0 x 75 mm, 1 tubus kopáscsökkentő paszta, 1 HSS előfúró (többfokozatú fúró)	<b>329.90</b>

NERIOX

**460780 Lemezvágó készlet NERIOX**Háromélű hasítóbélyeges lemezvágó **rozsdamentes anyagokhoz**. Szállítás műanyag dobozban.

Rend.szám	Darab	Szállítási terjedelem	Ár EUR
460780.0100	<b>14</b>	Egy-egy lemezvágó M16 / M20 / M25 / M32 / M40, PG16, 1 HSS speciális fúró M12, 1 tubus kopáscsökkentő paszta, 1 HSS előfúró (többfokozatú fúró)	<b>726.80</b>

NERIOX

**460790 Vonócsavarok NERIOX**

A NERIOX lemezvágó kézi működtetéséhez. A golyóscsapágyas csavar jelentősen csökkenti a szükséges erőfeszítést.

Rend.szám	Méret mm	fűr mm	Használat	Ár EUR
460790.0100	<b>9,5 x 50.0</b>	12.7 - 31.7	Körlyukasztó	<b>11.00</b>
460790.0200	<b>11.1 x 50.0</b>		Körlyukasztó	<b>15.50</b>
460790.0300	<b>19.0 x 55.0</b>	28.3 - 44.0	Körlyukasztó	<b>22.45</b>
460790.0400	<b>19.0 x 75</b>	47.0 - 82.0	Körlyukasztó	<b>24.70</b>

NERIOX



NERIOX

**460795 Kézi hidraulikus készülék NERIOX**

Kis kézi stancoló tömlő nélkül. 360°-ban elfordítható és billenthető hengerrel. Alkalmas max. 82 mm átmérőjű kerek lyukakhoz (3 mm acél / 2 mm VA-anyag), max. 68 x 68 mm-es négyzetes lyukakhoz (3 mm acél / 2 mm VA-anyag), max. 36 x 112 mm-es négyszögletes lyukakhoz (3 mm acél / 2 mm VA-anyag).

Rend.szám	Darab	Szállítási terjedelem	Ár EUR
460795.0100	6	1 WAB POWER PUNCH kézi hidraulikus készülék, 1 hidraulikus csavar 9.5 x 19.0 mm UNF, 1 hidraulikus csavar 19.0 x 130.0 mm UNF, 1 távtartó hüvely, 1 tubus kopáscsökkentő paszta, 1 HSS előfúró (többfokozatú fúró), 1 műanyag koffer	650.00

NERIOX

**460800 Akkumulátoros hidraulikus hidegsajtoló szerszám NERIOX**

**Akkumulátoros hidraulikus hidegsajtoló szerszám** elfordítható hidraulikahengerrel és lítiumion akkuval. A munkafolyamatot elektronikusan felügyeli, és a befejezést követően az akkus hidraulikus stancoló automatikusan kikapcsol.

Stancolási teljesítmény (maximális lemezvastagságok): Ø 63.5 mm-ig (3 mm acél / 2.5 mm VA-anyagok), 68 x 68 mm-ig (3 mm acél / 1.5 mm VA-anyagok), 92 x 92 mm-ig (2.5 mm acél / 2.5 mm VA-anyagok) 92 x 92 mm és 138 x 138 mm között (2 mm acél)

Rend.szám	460800.0100	460800.0200
Hidraulikus erő	kN	60
Akku feszültség	V	18
Akku teljesítmény	Ah	3
Töltési idő	min	22
Tömeg	kg	2
Szállítási terjedelem	1 M16 / M20 / M25 / M32 / PG16 lemezvágóval, 1 műanyag tok	1 műanyag tok, <b>lemezvágó nélkül</b>
<b>Ár EUR</b>	<b>1450.00</b>	<b>1375.00</b>

**552601 Biztonsági mosóedény NERIOX**

Kis alkatrészek gyűlékony folyadékokban történő mosásához vagy zsirtalanításához. Tűz esetén a beépített biztosító néhány másodperc alatt kiolvad, ennek következtében a fedél automatikusan lecsukódik és pillanatok alatt elfojtja a tűzfészket. **Asztali mosóedény** 1,2 mm vastag acéllemezből, **galvanikusan horganyzott**, kivethető perforáltlemez-betéttel; **olvadóbiztosítóval**.

Rend.szám	Térfogat l	Ø x Magasság mm	Ár EUR
552601.0100	1.2	150 x 85	144.98
552601.0200	2	200 x 85	167.17
552601.0300	5	300 x 125	190.56

NERIOX

**552606 Tartalék biztosíték NERIOX**

Olvadóbetétként.

Rend.szám	552606.0100
Ár EUR	11.20

NERIOX

**518205 PTFE tömítőszalag NERIOX**

Menettömítő szalag PTFE-ből, műanyag orsón.

Rend.szám	Szélesség mm	Ár EUR
518205.0100	12	1.30

NERIOX

**155055 Elem NERIOX alkáli**

Nem újratölthető, primer elemek.

**Jellemzői:**

Nagy kapacitású, hosszú élettartamú

Alacsony önkisülés, 5 év eltarthatósági idővel

Különösen ajánlott nagy energiafogyasztású készülékekhez

NERIOX

**Szállítási terjedelem:**

Csomagolásban szállítva.

Rend.szám	IEC-cód	Méret	Típus	Feszültség V	Méretek mm	Anyag	Csomagolási egység	Ár EUR
155055.0304	LR6	AA Mignon	LR6	1.5	Ø 14.4 x 50.4	Zn/KOH-H <sub>2</sub> O/MnO <sub>2</sub>	Pack 4 db	2.50
155055.0340	LR6	AA Mignon	LR6	1.5	Ø 14.4 x 50.4	Zn/KOH-H <sub>2</sub> O/MnO <sub>2</sub>	Pack 40 db	15.50
155055.0404	LR03	AAA Micro	LR03	1.5	Ø 10.4 X 44.4	Zn/KOH-H <sub>2</sub> O/MnO <sub>2</sub>	Pack 4 db	2.50
155055.0440	LR03	AAA Micro	LR03	1.5	Ø 10.4 X 44.4	Zn/KOH-H <sub>2</sub> O/MnO <sub>2</sub>	Pack 40 db	15.85



# 130 Munkavédelem



## 0.132 Kézvédelem

---



## 0.138 Szemvédelem

---

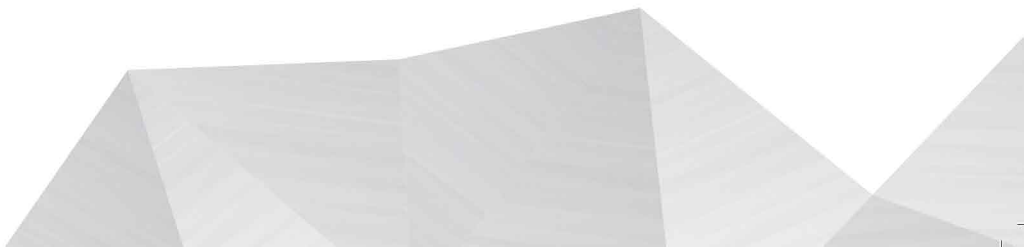



## 0.141 Lábvédelem

---



## 0.144 Ruházat

---



**A védőkesztyűkre vonatkozó európai szabványok****CE I. Kategória**

Csekély kockázat vagy sérülésveszély nincs

Alacsony védelmi követelmény: általános tisztítási vagy karbantartási munkák

**CE II. Kategória**

Közepes kockázat, sérülésveszély

Általánosan felléphet bármely iparvállaltnál, pl. mechanikai sérülések kockázata

**CE III. Kategória**

Magas kockázat

Visszafordíthatatlan károsodással és halálos veszélyekkel szembeni védelem

Például: mérgező vagy erősen korrozív vegyszerek, magas hő, hideg, sugárzás vagy áram okozta károsodások

**Anyag****Bőr (CE II)**

Könnyű viselet, hosszú élettartam és kimagasló mechanikai védelem jellemzi. Korlátozott mértékben forró tárgyak kezelésére is alkalmas.

**Pamut (CE I + II)**

Kimagasló kényelem és kezűgyesség száraz munkakörnyezetben. Kiváló fogásbiztonság és komfort a természetes szálaknak köszönhetően, amely különféle tárgyak ujjlenyomatmentes kezelését teszi lehetővé.

**Természetes latex (CE II + III)**

Folyadékálló és légmentes, nagyon rugalmas és nagy szakítószilárdságú.

Ellenáll a tisztító- és oldószereknek, valamint a savaknak és a lúgoknak. Nem nyújt védelmet olajokkal és zsírokkal szemben.

**Szintetikus anyagok (CE II + III)**

pl. nitril, neoprén vagy PVC, függ a mindenkori alkalmazástól. Olyan agresszív vegyi anyagokkal szembeni, mint pl. olajok, zsírok, lakkok, savak, lúgok, festékek, alkohol, oldószerek stb.

**A védőkesztyűvel kapcsolatos szabványok:****EN 420 Általános követelmények**

Meghatározza a védőkesztyűk méretezésére, a fogásbiztonságra, a szükséges jelölésekre, információkra és azonosításra vonatkozó előírásokat.

**EN 388 Mechanikai követelmények**

Kopásállóság	0-4
Coupe-Test vágásállóság	0-5
Szakítószilárdság	0-4
Szűrővel szembeni ellenállás	0-4
TDM vágásállóság	A-F
x = nem tesztelt, nem releváns	

**EN 374-2 Mikroorganizmusokkal szembeni védelem**

A kesztyű eléri az elfogadható, AQL minőségi szintet a mikroorganizmusok behatolásával szemben

**EN1149 Elektrosztatikus tulajdonságok**

Statikus elektromosság levezetése

**EN 374-3 Vegyszerekkel szembeni védelem**

Az európai szabvány vonatkozik a nem gáz jellegű potenciálisan veszélyes vegyi anyagokkal való folyamatos érintkezés esetére használatos átjárható kesztyűket alkotó anyagok ellenállásának meghatározására

**EN 374 Vegyszerekkel szembeni, egyszerű védelem**

Az alacsony vegyszerállóság vagy vízállóság piktogramot azoknál a kesztyűknél lehet használni, amelyek nem teljesítik a legalább 30 perc áthatolási időt a táblázatban meghatározott legalább 3 vegyiannyalggal szemben, de megfelelnek a behatolási teszten.

**EN 407 Hőirtalom elleni védelem**

a GYŰLÉKONYSÁGGAL SZEMBENI ELLENÁLLÁS	1-4
b KONTAKT HŐVEL SZEMBENI ELLENÁLLÁS	1-4
c Konvektív hő	1-4
d SUGÁRZÓ HŐVEL SZEMBENI ELLENÁLLÁS	1-4
e OLVADT FÉM KISEBB KIFRÖCCSENÉSEIVEL SZEMBENI ELLENÁLLÁS	1-4
f OLVADT FÉM JELENTŐS FRÖCCSENÉSEIVEL SZEMBENI ELLENÁLLÁS	1-4
x = nem tesztelt, mert nem releváns	

**EN 511 Hideg elleni védelem**

a Konvektív hőszigetelési érték	0-4
b Kontakt hidegállósági érték	0-4
c Vízgőzáteresztő képesség	0-1

**EN 421 Sugárzásveszély**

Ionizáló sugárzásokkal és radioaktív szennyeződésekkel szembeni védelem

**EN 60903 Villamos feszültség elleni védelem**

Szigetelő védelem elektromos feszültség alatt álló alkatrészekben végzett munkák esetén

**Élelmiszeripari védőkesztyűk**

Akkreditált vizsgálóintézet által megerősíti a védőkesztyűk ártalmatlanságát élelmiszerekkel való érintkezés esetén

**530002 Kötött poliészter kesztyű NERIOX**

Worker, fehér



nagy szakítószilárdságú, kiváló kopásállóságú, poliészter szállal kötött, fehér, rugalmas, tenyéren poliuretánnal bevont gumírozott mandzsettás, szellőző kézhátú, precíziós munkákhoz megfelelő kesztyű, 12 páras csomagban.

CE II. kategória

EN 388:2016 4131X

12 páras csomagban

Az ár páranként értendő

Rend.szám	Méret	Ár EUR
530002.0100	6	1.30
530002.0200	7	1.30
530002.0300	8	1.30
530002.0400	9	1.30
530002.0500	10	1.30
530002.0600	11	1.30

NERIOX

**530003 Kötött poliészter kesztyű NERIOX**

Worker, szürke



nagy szakítószilárdságú, kiváló kopásállóságú, poliészter szállal kötött, szürke, rugalmas, tenyéren poliuretánnal bevont gumírozott mandzsettás, szellőző kézhátú, precíziós munkákhoz megfelelő kesztyű, 12 páras csomagban.

CE II. kategória

EN 388:2016 3131X

12 páras csomagban

Az ár páranként értendő

Rend.szám	Méret	Ár EUR
530003.0100	6	1.30
530003.0200	7	1.30
530003.0300	8	1.30
530003.0400	9	1.30
530003.0500	10	1.30
530003.0600	11	1.30

NERIOX

**530004 Kötött poliészter kesztyű NERIOX**

Worker, fekete



nagy szakítószilárdságú, kiváló kopásállóságú, poliészter szállal kötött, fekete, rugalmas, tenyéren poliuretánnal bevont gumírozott mandzsettás, szellőző kézhátú, precíziós munkákhoz megfelelő kesztyű, 12 páras csomagban.

CE II. kategória

EN 388:2016 3121X

12 páras csomagban

Az ár páranként értendő

Rend.szám	Méret	Ár EUR
530004.0100	6	1.30
530004.0200	7	1.30
530004.0300	8	1.30
530004.0400	9	1.30
530004.0500	10	1.30
530004.0600	11	1.30

NERIOX



NERIOX

**530005 Kötött poliészter kesztyű NERIOX**

Grip



CE II. kategória  
EN 388:4131X  
12 páras csomagban  
Az ár páranként értendő

Rend.szám	Méret	Ár EUR
530005.0100	6	2.30
530005.0200	7	2.30
530005.0300	8	2.30
530005.0400	9	2.30
530005.0500	10	2.30
530005.0600	11	2.30

NERIOX

**530006 Kötött poliészter kesztyű NERIOX**

Lamina



Kötött poliészter precíziós védőkesztyű, tenyéren nitril mártott, rugalmas mandzsetta.

CE II. kategória  
EN 388:4131X  
12 páras csomagban  
Az ár páranként értendő

Rend.szám	Méret	Ár EUR
530006.0100	6	1.60
530006.0200	7	1.60
530006.0300	8	1.60
530006.0400	9	1.60
530006.0500	10	1.60
530006.0600	11	1.60

NERIOX

**530007 Bőrkesztyű NERIOX**

Driver



puha, kényelmes, natúr fehér marhabőr védőkesztyű, kék szegőpánt a mandzsettán, felső csukló-gumírozás, visszahajtható hüvelykujjrész.

CE II. kategória  
EN 388:2016 2122X  
10 páras csomagban  
Az ár páranként értendő

Rend.szám	Méret	Ár EUR
530007.0100	7	4.80
530007.0200	8	4.80
530007.0300	9	4.80
530007.0400	10	4.80
530007.0500	11	4.80

**530008 Bőrkesztyű NERIOX**

Dermis



szürke hasított bőr védőkesztyű, megerősített ujjvédelem, tépőzárás mandzsettával az optimális tartásért.

CE II. kategória

EN 388:2016 4133X

1 páras csomagban

az ár páranként értendő

Rend.szám	Méret	Ár EUR
530008.0100	7	10.80
530008.0200	8	10.80
530008.0300	9	10.80
530008.0400	10	10.80
530008.0500	11	10.80

NERIOX

**530009 Bőrkesztyű NERIOX**

Expert



natúr szürke hasított marhabőr védőkesztyű, natúr fehér vászon kézhát és mandzsetta zöld szegőpánttal, artéria-, köröm-, és ökölcsontvédő.

CE II. kategória

EN 388:2016 4144X

10 páras csomagban

Az ár páranként értendő

Rend.szám	Méret	Ár EUR
530009.0100	9	3.00
530009.0200	10	3.00
530009.0300	11	3.00

NERIOX

**530010 Bőrkesztyű NERIOX**

Strong



natúr szürke hasított bőr védőkesztyű, puha poliészter bélés, fehér vászon kézhát, artéria-, köröm-, és ökölcsontvédővel.

CE II. kategória

EN 388:2016 4234X

10 páras csomagban

Az ár páranként értendő

Rend.szám	Méret	Ár EUR
530010.0100	8	3.90
530010.0200	9	3.90
530010.0300	10	3.90
530010.0400	11	3.90
530010.0500	12	3.90

NERIOX

**530011 Bőrkesztyű NERIOX**

Fighter



natúr fehér barkázott marhabőr védőkesztyű, natúr fehér vászon kézhát és mandzsetta zöld szegőpánttal, artéria-, köröm-, és ökölcsontvédő.

CE II. kategória

EN 388:2016 3143X

10 páras csomagban

Az ár páranként értendő

Rend.szám	Méret	Ár EUR
530011.0100	9	4.70
530011.0200	10	4.70
530011.0300	11	4.70

NERIOX





NERIOX

**530012 Bőrkesztyű NERIOX**

Stone



puha natúr fehér barkázott marhabőr védőkesztyű, kiváló minőségű pamut kézhát és mandzsetta kék szegőpánttal, artéria-, köröm-, és ökölcsontvédő.

CE II. kategória  
EN 388:2016 3144X  
10 páras csomagban  
Az ár páranként értendő



Rend.szám	Méret	Ár EUR
530012.0100	8	5.70
530012.0200	9	5.70
530012.0300	10	5.70
530012.0400	11	5.70

NERIOX

**530013 Hegesztőkesztyű NERIOX**

Blaze



puha, natúr fehér juhnappa bőr tenyerű és kézhátú hegesztőkesztyű, pamutbéléssel, hasítottbőr mandzsettával.

CE II. kategória  
EN 388:2016 2122X  
EN 407:2004 412X4X  
5 páras csomagban  
Az ár páranként értendő



Rend.szám	Méret	Ár EUR
530013.0100	9	5.50
530013.0200	10	5.50
530013.0300	11	5.50

NERIOX

**530014 Téli bőrkesztyű NERIOX**

Winter Cold



Natúr fehér vászon tenyerű és kézhátú téli védőkesztyű, belül bolyhos pamutbéléssel, vászon mandzsettával, köröm-, artéria-, és ökölcsontvédővel.

CE II. kategória  
EN 388:2016 3243X  
10 páras csomagban  
Az ár páranként értendő



Rend.szám	Méret	Ár EUR
530014.0100	9	6.30
530014.0200	10	6.30
530014.0300	11	6.30

NERIOX

**530015 Pamutkesztyű NERIOX**

Sensation

100% pamut védőkesztyű, rugalmas mandzsettával, általános munkavégzéshez, ujjlenyomat elleni védelemhez.

CE I. kategória  
12 páras csomagban  
Az ár páranként értendő



Rend.szám	Méret	Ár EUR
530015.0100	10	0.90



**530016 Pamutkesztyű NERIOX****Cord**

kötött vékony pamut védőkesztyű precíziós munkákhoz (finommechanika, elektronika stb), ujjlenyomatok elleni védelemhez.

CE I. kategória

12 páras csomagban

Az ár páranként értendő

Rend.szám	Méret	Ár EUR
530016.0100	6	0.80
530016.0200	7	0.80
530016.0300	8	0.80
530016.0400	9	0.80
530016.0500	10	0.80
530016.0600	11	0.80

NERIOX

**530017 Pamutkesztyű NERIOX****Tender**

100% Jersey-pamut védőkesztyű, általános munkavégzéshez, ujjlenyomat elleni védelemhez, 12 páras csomagban.

CE I. kategória

12 páras csomagban

Az ár páranként értendő

Rend.szám	Méret	Ár EUR
530017.0100	8	1.10
530017.0200	10	1.10

NERIOX



**Jó tudni**

Szemünk legkisebb sérülése esetén már elveszíthetjük tájékozódási képességünket, ami további komoly veszélyekkel, kockázatokkal járhat. A szaruhártya a szem legveszélyeztetettebb része. Érzékeny az UV/ultraviola- IR/infravörös sugarakra melyek huzamos hatásai látásromláshoz vezetnek. Szemünk igen érzékeny a szembe jutó fizikai részecskékkel, illetve a különböző káros folyadékokkal, ( savak, lúgok, fertőtlenítő szerek, oldószerek, stb) szemben is.

Emiatt kell védenünk, kiváltképpen munkavégzés közben:

- mechanikai hatásoktól (por, szemcse, forgács, szilánk)
- optikai hatásoktól (UV-sugárzás, vakító fény)
- vegyi hatásoktól (gőzök, gázok, lúgok, füst, savak)
- hőhatásoktól (hő, hideg, izzó részek)
- különleges hatások (lézer- és röntgensugárzás, zavaró ívfény)

Az EN 166 szabvány szabályozza a szemvédelemre vonatkozó általános követelményeket

Ezért rendkívül fontos, hogy az adott munkakörben előforduló kockázatokat felmérve válasszuk ki a megfelelő szemvédő eszközt.

**NERIOX****531002 Száras védőszemüveg NERIOX****Crystal**

Ultra könnyű, sportos védőszemüveg, karc- és páramentes polikarbonát lencsékkel. Puha orrnagyereg, a szárazban csúszásgátló betét, amely maximális komfortot biztosít.

**Tartozékok:**

531544 Szemüvegtok NERIOX Protect

Rend.szám	531002.0100
<b>Keret szín</b>	<b>víziszta / zöld</b>
Látómező szín	víziszta
Bevonat	beschlagfrei
<b>Ár EUR</b>	<b>5.40</b>

**NERIOX****531003 Száras védőszemüveg NERIOX****Spider**

Multifunkciós védőszemüveg, amely egyesíti magában a hagyományos kialakítású és a zárt, gumipántos szemüvegek előnyeit. A normál kialakítású védőszemüvegek kényelmét nyújtja magasabb védelmi képességgel. A cserélhető hab tömítés további homlok és arc védelmet biztosít. Állítható hosszúságú szárösszekötő gumipánt és puha szivacsbetétek. Kiváló szellőzés indirekt szellőzőkkel a pára- és hőképződés megelőzésére.

**Tartozékok:**

531544 Szemüvegtok NERIOX Protect

**A szemüveget gumipánttal és szivacsbeléssel együtt szállítjuk.**

Rend.szám	<b>Keret szín</b>	Látómező szín	Bevonat	<b>Ár EUR</b>
531003.0100	<b>fekete/zöld</b>	víziszta	beschlagfrei	<b>11.50</b>

**NERIOX****531004 Száras védőszemüveg NERIOX****Sporty**

A széles látómezőnek köszönhetően felhasználója számára egyben oldalvédelmet is biztosít. Karc- és páramentes, UV védelemmel ellátott víziszta lencse. A puha szárvégek tovább növelik viselője komfortérzetét.

**Kivitelek:**

531004.0100: víziszta lencse  
531004.0200: sötétített lencse

**Tartozékok:**

531544 Szemüvegtok NERIOX Protect

Rend.szám	<b>Keret szín</b>	Látómező szín	Bevonat	<b>Ár EUR</b>
531004.0100	<b>víziszta / zöld</b>	víziszta	beschlagfrei	<b>4.90</b>
531004.0200	<b>víziszta / zöld</b>	sötétített	beschlagfrei	<b>5.30</b>

átlásztó



színezett

**531005 Száras védőszemüveg NERIOX****Vogue**

Könnyű, sportos védőszemüveg, polikarbonát, karc- és páramentes, UV védelemmel ellátott lencsékkel.

**Tartozékok:**

531544 Szemüvegtok NERIOX Protect

Rend.szám	Keret szín	Látómező szín	Bevonat	Ár EUR
531005.0100	víziszta / zöld	víziszta	beschlagfrei	5.40

NERIOX

**531007 Száras védőszemüveg NERIOX****Flexible**

Keret nélküli védőszemüveg, amely tökéletes periférikus látást tesz lehetővé. Állítható szárhosszúság és dőlésszög, rendkívül flexibilis szár. Oldalvédelemmel ellátott, karc- és páramentes látómező.

**Tartozékok:**

531544 Szemüvegtok NERIOX Protect

A szár hossza és dőlésszöge állítható.

Rend.szám	Keret szín	Látómező szín	Bevonat	Ár EUR
531007.0100	fekete	víziszta	beschlagfrei	4.50

NERIOX

**531008 Látogatőszemüveg NERIOX****Visitor**

Kiváló védelmet és komfortot biztosító modell. A nagyméretű látómező lehetővé teszi a korrekciós szemüvegekkel együtt történő viselését is. Ütésálló polikarbonát, fémmentes kivitelben.

Rend.szám	Keret szín	Látómező szín	Bevonat	Ár EUR
531008.0100	fekete	víziszta	beschlagfrei	2.60

NERIOX

**531009 Látogatőszemüveg NERIOX****Surface**

Széles panoráma lencsével ellátott védőszemüveg, amely korrekciós szemüveg felett is hordható. Karcmentes bevonat, oldal- és szemöldök védelem. Állítható és bővíthető száruk teszik még komfortosabbá.

A szár hossza és dőlésszöge állítható.

Rend.szám	Keret szín	Látómező szín	Bevonat	Ár EUR
531009.0100	víziszta / fekete	víziszta	beschlagfrei	4.30

NERIOX

**531302 Teljes látómezejű védőszemüveg NERIOX****Diver**

Vegyszerálló polikarbonát lencsével ellátott védőszemüveg. A széles, torzításmentes látótér, az állítható gumipánt, valamint a lágy PVC keret kényelmes viseletet biztosít hosszabb távú használat esetén is. Korrekciós szemüveg felett is hordható.

Rend.szám	Keret szín	Látómező szín	Bevonat	Ár EUR
531302.0100	víziszta	víziszta	beschlagfrei	8.20

NERIOX



NERIOX

**531303 Teljes látómezejű védőszemüveg NERIOX****Dusky**

Szellőzővel ellátott gumipántos védőszemüveg, amely kiváló védelmet biztosít nagyobb méretű részecskék, finom por, és fröccsenő folyadékok ellen. Nagyfokú ütésállóságú, karc- és páramentes bevonat. A széles és rugalmas látómezőnek köszönhetően dioptriás szemüveggel együtt is viselhető.

Rend.szám	Keret szín	Látómező szín	Bevonat	Ár EUR
531303.0100	sötétített	sötétített	beschlagfrei	9.10

NERIOX

**531304 Teljes látómezejű védőszemüveg NERIOX****Ace**

Prémium minőségű védőszemüveg, amely kialakításának köszönhetően extra komfortérzetet biztosít akár egész napos viselés esetén is. Kimagasló védelmet nyújt nagyobb méretű részecskék, por és egyéb szennyeződések ellen. A belső keret, valamint a puha orrnyereg kiválóan illeszkedik a legtöbb arcformához, amely tovább növeli a kényelmet és megakadályozza a szemüveg elmozdulását.

Rend.szám	Keret szín	Látómező szín	Bevonat	Ár EUR
531304.0100	szürke	víziszta	beschlagfrei	10.40

NERIOX

**531544 Szemüvegtok NERIOX****Protect**

Szemüvegtartó tok száras szemüvegek részére, zipzárral, övtartóra akasztható. Gyöngyvászon anyagból.

**A következőkkel használható:**

- 531002 Száras védőszemüveg NERIOX
- 531003 Száras védőszemüveg NERIOX
- 531004 Száras védőszemüveg NERIOX
- 531005 Száras védőszemüveg NERIOX
- 531007 Száras védőszemüveg NERIOX

Rend.szám	Méret	Ár EUR
531544.0100	180 x 110 mm	4.90



**A szabványok áttekintése****EN 20344**

az általános követelmények és vizsgálati módszerek meghatározását foglalja magában és kizárólag a következő szabványokkal együtt használható, melyek előírják a lábbelivel szemben támasztott, kockázat mértékétől függő alapvető és kiegészítő követelményeket.

**EN 20345-1**

szakmai használatú biztonsági védőlábbelik - rendelkezniük kell azokkal a szükséges biztonsági jellemzőkkel, amelyek megvédik a felhasználót olyan balesetek ellen, melyek ipari környezetben következhetnek be. A lábujjvédő megóvjá a viselő lábfejét a max. 200 J energiájú eső, zuhanó tárgyak által okozott hatások ellen.

**EN 20346**

Megfelel az EN 20344 szabványnak, rendelkezniük kell acél vagy kompozit kaplival (ormerevítővel) 100 Joule energiájú védelemmel.

**EN 20347**

szakmai használatú munkalábbelik - abban különböznek a biztonsági védőlábbeliktől, hogy nincs bennük leeső tárgyak ellen védő orrmerevítő.

A biztonsági lábbelikre vonatkozó EN 20345-1 szabvány követelményei:

SB kategória: törlés (ismétlés): megfelelő formai kialakítás és lábujjvédő (200 J energiájú zuhanó -, 15kN nyomó tárgyak ellen)

S1 kategória: törlés (ismétlés): SB + zárt kéregrés, olajálló járótalp, energiaelnyelő sarokrész, antisztatikus S1P: S1+ talpátszűrő ellen védő (>1000 N erőhatás) talplemez

S2 kategória: törlés (ismétlés): S1 + a felsőrész megfelelő vízgőz-áteresztési és vízfelvételi tulajdonságai

S3 kategória: S2 + talpátszűrő ellen védő (>1100 N erőhatás) talplemez törlés

S4 kategória: törlés (ismétlés): egybe fröccsöntött vagy vulkanizált lábbelik orrmerevítővel antisztatikus tulajdonságok, zárt kéregrés, energiaelnyelő sarokrész és olajálló talp

S5 kategória: S4+ talpátszűrő ellen védő (>1100 N erőhatás) talplemez valamint a talp mintázott járófelülete (> 4 mm mélység)

**Tanácsunk**

Lehetőséget kínálunk Önnek, hogy telephelyén munkatársai méretpróba alapján rendelhessék meg a számukra megfelelő méretű védőlábbelit.

Megspóroljuk Önnek a felesleges időráfordítást, a méreteltérésekből adódó kellemetlenségeket és a felesleges postaköltséget.

Telefonos egyeztetés után, szívesen állunk rendelkezésére

**534033 Biztonsági szandál S1P NERIOX****Prato 1**

Velúr bőr szandál, korróziómentes acél orrmerevítővel és légáteresztő béléssel. Párnázott nyelv, kivehető antisztatikus talpbetét, tépőzáras rögzítés. Átszűrőmentes, antisztatikus, olaj- és saválló, csúszásmentes két rétegű PU/PU talp.

**Alternatívaként szintén kapható:**

534034 Biztonsági félcipő S1P NERIOX Prato 2

Rend.szám	Méret	Ár EUR	Rend.szám	Méret	Ár EUR
534033.0100	39	37.50	534033.0600	44	37.50
534033.0200	40	37.50	534033.0700	45	37.50
534033.0300	41	37.50	534033.0800	46	37.50
534033.0400	42	37.50	534033.0900	47	37.50
534033.0500	43	37.50			

NERIOX





NERIOX

**534034 Biztonsági félcipő S1P NERIOX****Prato 2**

Velúr bőr félcipő, korróziómentes acél orrmerevítővel és légáteresztő béléssel. Párnázott nyelv, kivehető antisztatikus talpbetét. Átszűrásmentes, antisztatikus, olaj- és saválló, csúszásmentes két rétegű PU/PU talp.

**Alternatívaként szintén kapható:**

534033 Biztonsági szandál S1P NERIOX Prato 1

Rend.szám	Méret	Ár EUR	Rend.szám	Méret	Ár EUR
534034.0100	39	41.70	534034.0600	44	41.70
534034.0200	40	41.70	534034.0700	45	41.70
534034.0300	41	41.70	534034.0800	46	41.70
534034.0400	42	41.70	534034.0900	47	41.70
534034.0500	43	41.70			



NERIOX

**534233 Biztonsági félcipő S3 NERIOX****Lucca 1**

Színbőr félcipő, korróziómentes acél orrmerevítővel és vízlepergető felsőrészsel. Párnázott nyelv, kivehető antisztatikus talpbetét. Átszűrásmentes, antisztatikus, olaj- és saválló, csúszásmentes két rétegű PU/PU talp.

**Alternatívaként szintén kapható:**

534234 Biztonsági cipő S3 NERIOX Lucca 2

Rend.szám	Méret	Ár EUR	Rend.szám	Méret	Ár EUR
534233.0100	39	37.50	534233.0600	44	37.50
534233.0200	40	37.50	534233.0700	45	37.50
534233.0300	41	37.50	534233.0800	46	37.50
534233.0400	42	37.50	534233.0900	47	37.50
534233.0500	43	37.50			



**534234 Biztonsági cipő S3 NERIOX**

NERIOX

**Lucca 2**

Színbőr bokacipő, korróziómentes acél orrmerevítővel és vízlepergető felsőrésszel. Párnázott nyelv, kivehető antisztatikus talpbetét. Átszúrásmentes, antisztatikus, olaj- és saválló, csúszásmentes két rétegű PU/PU talp.

**Alternatívaként szintén kapható:**

534233 Biztonsági félcipő S3 NERIOX Lucca 1

Rend.szám	Méret	Ár EUR	Rend.szám	Méret	Ár EUR
534234.0100	39	39.20	534234.0600	44	39.20
534234.0200	40	39.20	534234.0700	45	39.20
534234.0300	41	39.20	534234.0800	46	39.20
534234.0400	42	39.20	534234.0900	47	39.20
534234.0500	43	39.20			



NERIOX

**536371 Softshell dzseki NERIOX Lenny**

Lenny, fekete

95% poliészter, 5% elasztán, bélés: meleg, mikropolár poliészter, 300 g/m<sup>2</sup>.

Alternatívaként szintén kapható:

536372 Softshell dzseki NERIOX Lenny, tengerészkek

Végig cipzárás, vízlepergető és szélálló softshell kabát, egy mellzsebbel és két oldalsó cipzárás zsebbel, tépőzárral állítható mandzsettával, állítható derékkal.



Rend.szám	Méret	Ár EUR
536371.0100	S	32.50
536371.0200	M	32.50
536371.0300	L	32.50
536371.0400	XL	32.50
536371.0500	XXL	32.50
536371.0600	XXXL	32.50

NERIOX

**536372 Softshell dzseki NERIOX**

Lenny, tengerészkek

95% poliészter, 5% elasztán, bélés: extra meleg, mikropolár poliészter, 300 g/m<sup>2</sup>.

Alternatívaként szintén kapható:

536371 Softshell dzseki NERIOX Lenny Lenny, fekete

Végig cipzárás, vízlepergető és szélálló softshell kabát, egy mellzsebbel és két oldalsó cipzárás zsebbel, tépőzárral állítható mandzsettával, állítható derékkal.



Rend.szám	Méret	Ár EUR
536372.0100	S	32.50
536372.0200	M	32.50
536372.0300	L	32.50
536372.0400	XL	32.50
536372.0500	XXL	32.50
536372.0600	XXXL	32.50

NERIOX

**536373 Softshell mellény NERIOX**

Adam fekete

95% poliészter, 5% elasztán, bélés: meleg, mikropolár poliészter, 300 g/m<sup>2</sup>.

Alternatívaként szintén kapható:

536374 Softshell mellény NERIOX Adam, tengerészkek

Végig cipzárás softshell mellény, meleg polár béléssel, egy mellzsebbel és két oldalsó zsebbel, állítható derékkal.



Rend.szám	Méret	Ár EUR
536373.0100	S	30.00
536373.0200	M	30.00
536373.0300	L	30.00
536373.0400	XL	30.00
536373.0500	XXL	30.00
536373.0600	XXXL	30.00

NERIOX

**536374 Softshell mellény NERIOX**

Adam, tengerészkek

Külső: 92% poliészter, 8% elasztán, bélés: 100% poliészter, 300 g/m<sup>2</sup>.

Alternatívaként szintén kapható:

536373 Softshell mellény NERIOX Adam fekete

Végig cipzárás softshell mellény, meleg polár béléssel, egy mellzsebbel és két oldalsó zsebbel, állítható derékkal.



Rend.szám	Méret	Ár EUR
536374.0100	S	30.00
536374.0200	M	30.00
536374.0300	L	30.00
536374.0400	XL	30.00
536374.0500	XXL	30.00
536374.0600	XXXL	30.00